

スナックセンター

設置、プログラミング
および操作ガイド

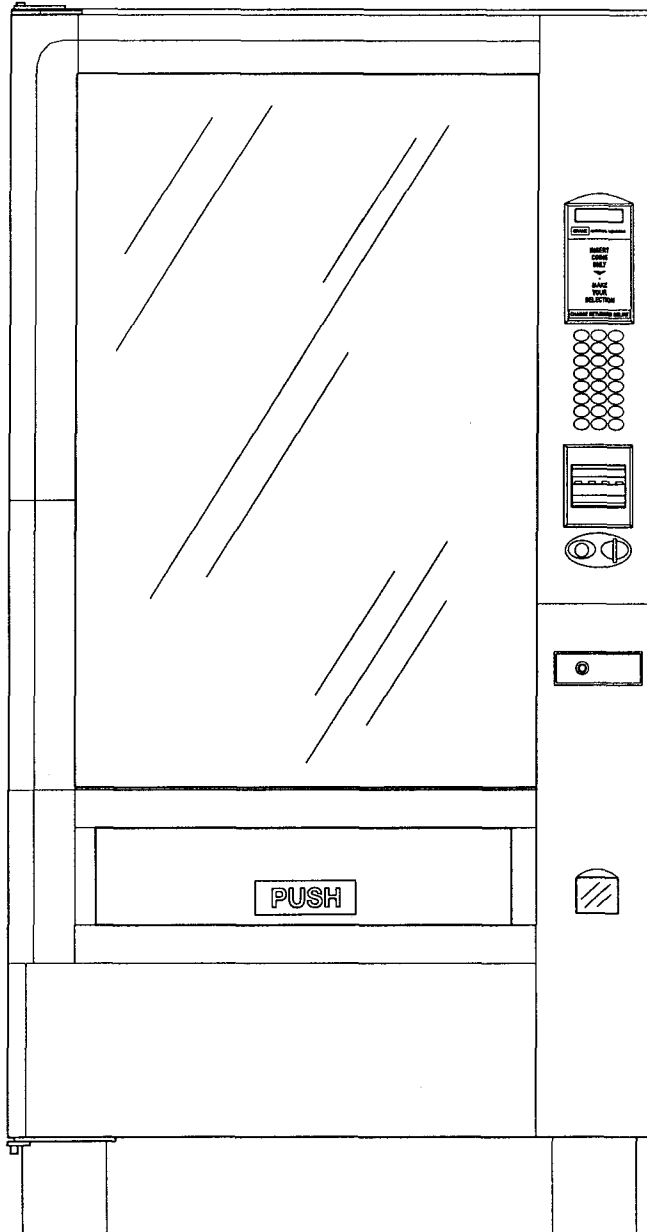

CRANE

米国クレーン ナショナル ベンダーズ社
National Vendors
12955 Enterprise Way
Bridgeton, Missouri, U.S.A.

おめでとうございます。

皆様は小銭で買い物ができる最も素晴らしい自動販売機をご使用になるところです。この自販機は日本の市場向けに設計されており、皆様に長い年数に亙ってのサービスと満足をお届けします。

この自販機は通産省の電気用品取締法認可済みです。ナショナルベンダーズの自販機を使用しているすべての国々は、最高の品質を確保するためにこれらを承認しています。

注意

この自販機は屋内での使用でのみ承認されていますので、雨や直射日光には晒さないでください。

このマニュアルの使用方法

このマニュアルの最初のセクションでは、自販機の設置方法および商品の装填方法を記載しています。2番目のセクションでは、価格のプログラミング方法およびその他のオプションについて記載しています。このマニュアルは捨てないでください。自販機を設置した後でも、将来このマニュアルの参照が必要になります。このマニュアルをビニール袋に入れて、いつでも利用できるようにしておいてください。

保証

保証に関する情報については、クレーン ナショナル ベンダーズ社のインターナショナルセールスまでお問い合わせください。

お問い合わせ電話番号は次の通りです。(アメリカの国番号は1です。)

セールス：電話 (314) 298-3500

ファックス：(314) 298-3505

サービス：電話 (314) 298-3500

ファックス：(314) 298-3560



目次

このマニュアルの使用方法
保証

電源の必要条件	1
注文可能なアクセサリ類	1
自販機の包装を開ける	3

初期の設置

1. 自販機を狭い出入口から搬入する場合	5
2. 自販機を配置する	6
3. 自販機を水平にする	7
自販機の電力線周波数を設定する	9
自販機をアースに接続する	10
コインメカニズムを取り付ける	10
紙幣識別装置を取り付ける	10
自販機の電源をオン/オフする方法	10
コントロールおよびインジケータ	11

トレーの設定

1. トレーを装填位置に置く	13
2. トレーに商品販売の設定をする	14
トレーに幅広の商品販売の設定をする	14
トレーを取り外す	15
コラムデバイダを取り外す	17
モーターのスパイラル軸受けを交換する	18
モーターハーネスの接続および取外しをする	18
スパイラルの取外しおよび取付けをする	19
スパイラルカプラを取り外す	21
スパイラルモーターの取外しおよび取付けをする	21
歯車を取り付ける	22
スパイラルカプラを取り付ける	23
トレーを上下に移動させる	25
自販機内にトレーを取り付ける	27
商品スペーサの取付けおよび取外しをする	28
3. トレーに商品を装填する	29
販売計画のヒント	33
4. トレーを販売位置に戻す	34
5. プライスロールを取り付けてセットする - プライスロールの使用方法	35
6. セレクション ID ラベルを取り付ける	37

ガム & ミントユニットのセットアップ

1. プライスラベルを取り付ける	39
2. ガム&ミントのディスペンサーを装填位置に配置する	39
3. ガム&ミントのディスペンサーに商品を装填する	40
4. ガム&ミントディスペンサーを販売位置に戻す	41
コラムリデューサーの取外し/取付けをする	41
5. ガム&ミントのスパイラルをトレー内に取り付ける	42



保冷モジュール

A. 保冷モジュールを外部排水口（オプション）に接続する	43
B. 排気口および戻り換気口の調整する（保冷用のみ）	43
2. ベースグリルを取り付ける	44
3. ロックシリングを取り付ける	45
4. オプションの金庫ロックを取り付ける	45
5. コインメカニズムに硬貨を入れる	45

基本的なプログラミング

1. 価格を設定する	46
2. 保冷温度を表示する	46

最終チェック

1. 販売セクションのテスト	47
2. 運転準備完了のチェック	48
スパイラルの位置合わせ手順（1スパイラル、1モーターの場合）	48
スパイラルの位置合わせ手順（2スパイラル、または2モーターの場合）	49
紙幣識別装置をテストする	49

詳細プログラミング

イントロダクション	50
ディスプレイ	50
機能キー	50
その他のキー	51
コントロールパネルスイッチ機能の説明	51
プログラミングフローチャート	
スーパーバイザー機能	52
価格設定	52
無料販売	52
機械機能設定	53
DEX/プリンタ	53
時間設定	53
商品販売機能設定	53
テスト	54
診断表示	54
その他	54
データの表示/クリア	54
スーパーバイザーモードへのアクセスを得る	55
新しいスーパーバイザーコードを入力する	55
モードや支払い出しキーのロックまたはロックを解除する	56
プリンタまたは DEX オプションを設定する	56
データクリアリングアクセスのロックまたはロックを解除する	57
プリンタのポーレートを選択する	57
コインメカニズムのタイプを選択する	58
つり銭オプションを選択する	58
続け買い残高表示を設定する	59
「つり銭なし」メッセージをいつ表示するかを設定する	59
懸賞モードを設定する	60
ソフトウェアバージョンを表示する	60
どのセクションに懸賞モードがあるかを設定する	61
自販機の構成を設定する	61
販売中のトレイを識別する	62



冷蔵庫の温度を設定する	62
隣接するモーターを連動/解除する	63
隣接しないモーターを連動/解除する	64
時刻を設定する	65
曜日を設定する	65
日付（日、月、年）を設定する	66
販売禁止時刻を設定する	66
無料販売時刻を設定する	67
割引販売時刻を設定する	67
時間帯を編集する	68
スタンバイメッセージを選択する	70
販売中止メッセージを選択する	71
無料販売メッセージを選択する	71
カスタムメッセージを編集する	72
メッセージの終わりの文字	73
メッセージを入力する	73
文字セット	73
自販機全体を一つの価格に設定する	74
トレー上の全てのセレクションを一つの価格に設定する	75
個別のセレクションの価格を設定する	76
リセット不可の売上げおよび販売数データを表示する	76
データを異なる3つの方法で表示する	77
有料の売上げ合計を表示する	77
有料の販売数合計を表示する	77
リセット可能な全てのデータをクリアする	78
有料の売上げデータのみをクリアする	78
キャッシュボックス内にある金額を表示する	79
ビル・バリ内にある金額を表示する	79
時間帯ごとの無料販売売上げを表示する	80
時間帯ごとの割引販売売上げを表示する	80
無料販売を表示する	81
懸賞を表示する	81
有料でない売上げ合計を表示する	82
有料でない販売数合計を表示する	82
テスト販売数を表示する	82
ドアの開閉状況を表示する	83
衛生管理の作動状況を表示する	83
最近の停電を表示する	84
最長の停電を表示する	84
全てのデータを最後にクリアした日時を表示する	85
時刻を最後に設定した日時を表示する	85
価格を最後に設定した日時を表示する	85
自販機のID番号を表示する	86
販売セレクションのテストおよび投入金額を確認する	86
ディスプレイをテストする	87
モーターをテストする	87
モーターのステータスをトレーごとに表示する	88
データをPDCDにダウンロードする	89
診断メッセージを表示する	90
無料販売オプションを設定する	91



電源の必要条件

モデル	ボルト (交流)	アンペア	HZ	位相	電源プラグ の種類
167/168	100	2	50/60	単相	2ピン アースなし
764/765	100	2	50/60	単相	2ピン アースなし

注文可能なアクセサリ類

皆様の自販機を最大限にご利用頂く為、以下の部品を追加購入できます。

部品番号	説明
1577003	プライスロール - 1~9円、10~90円
1577004	プライスロール 000~250 (1577003と共に使用)
1577005	プライスロール 260~500 (1577003と共に使用)
1577006	プライスロール 510~760 (1577003と共に使用)
1577007	プライスロール 770~990 (1577003と共に使用)
1477074	商品押し出し装置
1477083	スパイラル壁保持器 (リタンナー)
1477141	調整可能スペーサ

セレクション・ラベル (コンマなし) (千円以下の価格を設定する場合)

1577061	ラベル - アイテム文字A0~A9
1577062	ラベル - アイテム文字B0~B9
1577063	ラベル - アイテム文字C0~C9
1577064	ラベル - アイテム文字D0~D9
1577065	ラベル - アイテム文字E0~E9
1577066	ラベル - アイテム文字F0~F9

セレクション・ラベル (コンマあり) (千円以上の価格を設定する場合)

1577047	ラベル - アイテム文字A0~A9
1577048	ラベル - アイテム文字B0~B9
1577049	ラベル - アイテム文字C0~C9
1577050	ラベル - アイテム文字D0~D9
1577051	ラベル - アイテム文字E0~E9
1577052	ラベル - アイテム文字F0~F9



注文可能なアクセサリ類 (続き)

アイテム名称	型式167	型式168
スナックトレイ用		
モーターおよびPCBアセンブリ	1577035 (5)	1577035 (4)
4 モーターハーネス	該当なし	1599016
5 モーターハーネス	1599017	該当なし
キャンディトレイ用		
モーターおよびPCBアセンブリ	1577035 (10)	1577035 (8)
8 モーターハーネス	該当なし	1599018
10 モーターハーネス	1599019	該当なし
ガム&ミントスパイラル付のキャンディトレイ用		
標準モーターおよびPCBアセンブリ	1577035 (8)	1577035 (6)
ガム&ミント用モーターおよびPCBアセンブリ	1477114 (2)	1477114 (2)
8 モーターハーネス	該当なし	1599018
10 モーターハーネス	1599019	該当なし
ジャンパアセンブリ - モーター反転用	1477156 (1)	1477156 (1)

ガム&ミントスパイラル キット (1477093)

部品番号	説明	数量
1467127	スパイラルアセンブリ - 灰色	2
1477114	モーターおよびPCBアセンブリ	2
1477156	ジャンパアセンブリ - モーター反転装置	1
1477096	説明書	1

ミレニア・スタイル用ベースプレートアセンブリ

型式167	型式168
1571159	1581049



注文可能なアクセサリ類 (続き)

部品番号	説明
金庫錠前アクセサリ	
1101906	金庫錠前
2221920	鍵 - シカゴロック
2222603	ナット - ロック保持
2222604	座金 - ロックバレル
データプリンタインターフェースアクセサリ	
1579018	ハーネス - データプリンタインターフェース
9984516	モジュラーアダプタ
DEXプリンタインターフェースアクセサリ	
1579019	ハーネス - DEXプリンタインターフェース

スパイラル数	クリップの色	左巻スパイラル アセンブリ	右巻スパイラル アセンブリ
6	紫色	1477103	1477105
9	灰色	1477149	1477152
11	青色	1477023	1477026
13	黄色	1477029	1477032
15	赤色	1477095	1477038
17	茶色	1477101	1477099
20	白色	1477041	1477044
25	緑色	1477047	1477050
30	黒色	1477053	1477056
38	橙色	1477059	1477062

自販機の包装を開ける

自販機内部から包装類を全て取り出します。全てのマニュアル、保証書などは保管してください。ベースグリルキット（これがある場合）は脇によけておきます。



外観図

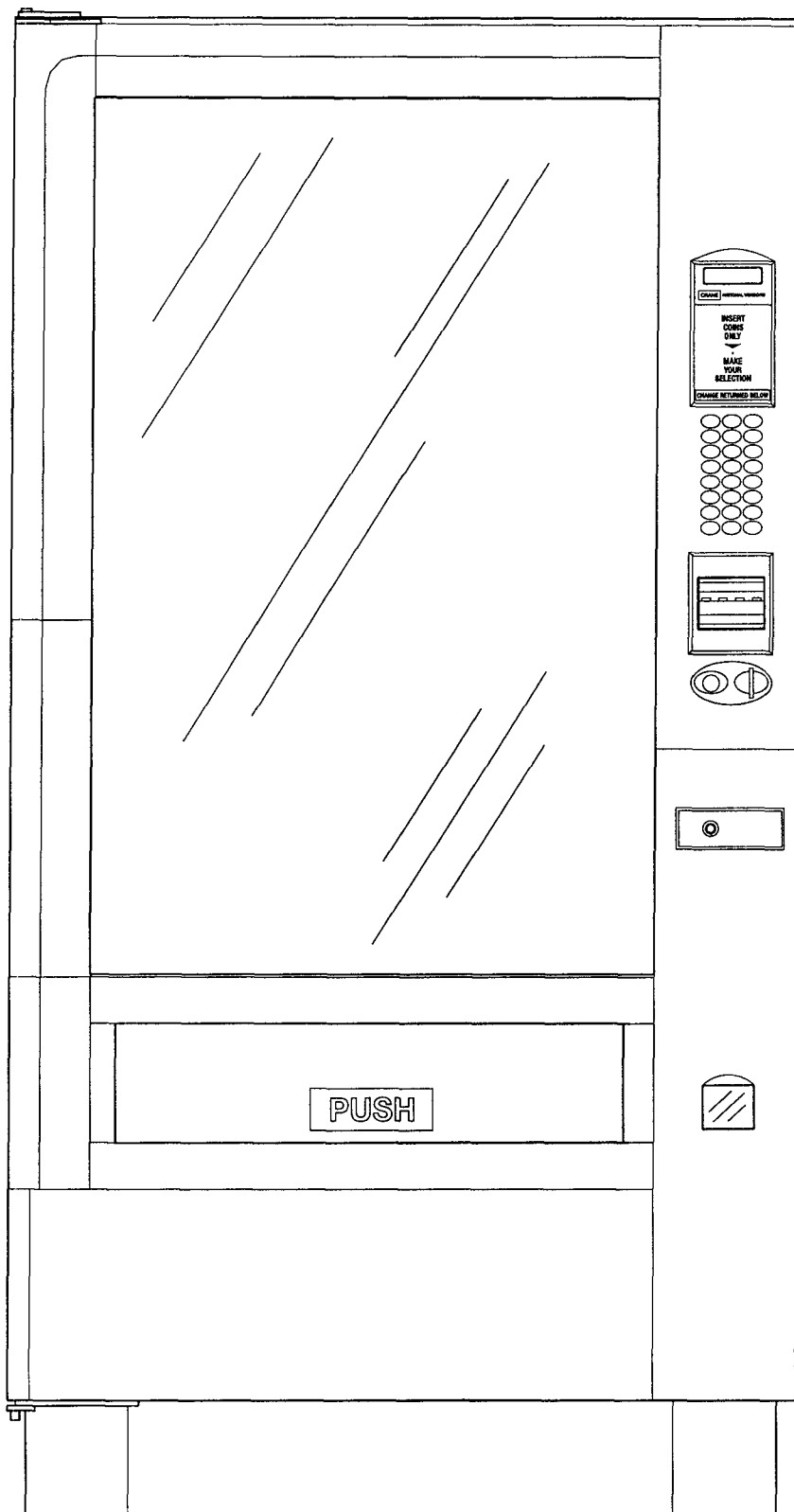

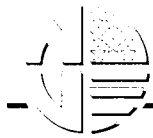

初期の設置

1. 自販機を狭い出入口から搬入する場合

必要に応じて、キャビネットの上部と下部のパネルを取り外すことにより、最小76cmの幅の出入口を通して移動できます。

上部パネルの取外し：

1. パネルの両端をキャビネットに固定している2ヶ所のネジを外します。
2. パネルを前方に引き、自販機から取外します。

下部パネルの取外し：

1. パネルをキャビネットに固定しているネジを外します。
2. パネルを前方に引き、キャビネットから取外します。

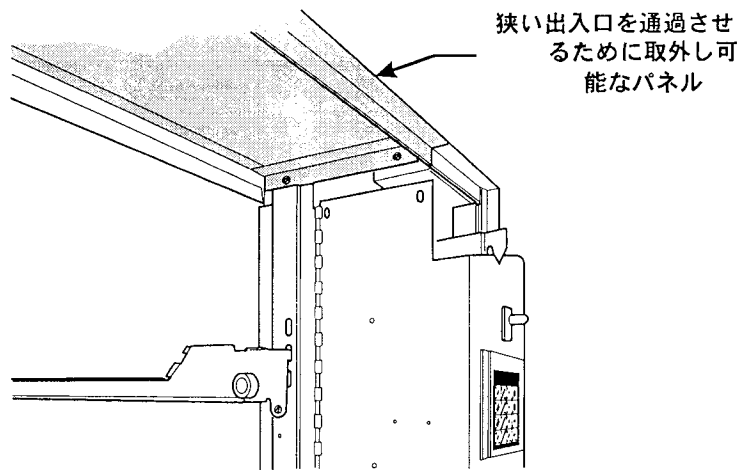

キャビネットの上部の図

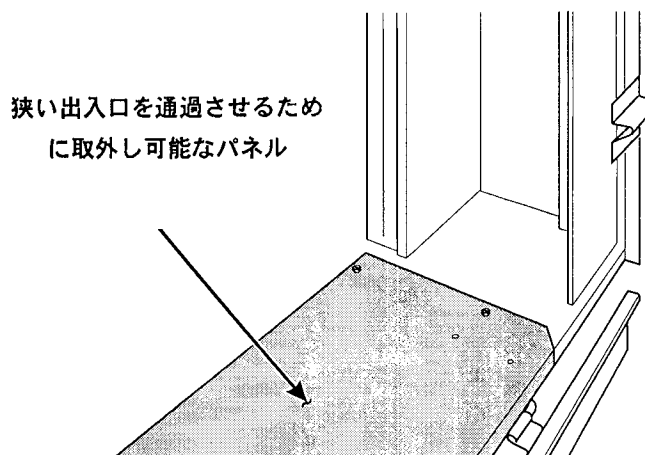

キャビネットの底部の図



1. 自販機を狭い出入口から搬入する場合（続き）

出入口を通して自販機を運ぶ

1. キャビネットのドアを開き、キャビネットの左側と直角になるようにします。
2. 出入口を通して自販機を注意深く運びます。

自販機の組立て

1. 上部および下部パネルを取付けます。

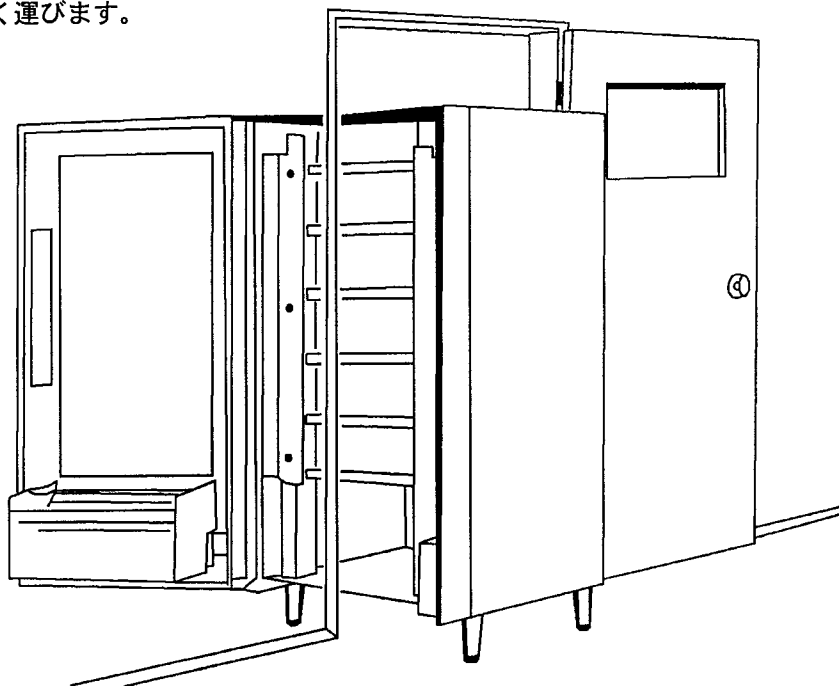

2. 自販機を配置する

自販機を設置場所に移動させます。周波数の設定が50/60Hzのどちらであるかを確認するまでは、自販機の電源を差込まないようにしてください。（9ページ参照）

- ・ この自販機は一列に並べた自販機群のどの位置にでも配置可能です。側壁にぴったりと接触させて配置することもできます。
- ・ 型式167、168の自販機は後壁から少なくとも2.5cm（1インチ）以上離して配置してください。
- ・ 型式764、765の自販機は後壁から少なくとも15cm（6インチ）以上離して配置してください。これにより、冷却ユニットに対して適切な空気の循環がなされます。
- ・ 型式764、765の自販機は、日陰に配置した方がより効率よく動作します。
- ・ ドアが自由に開閉できるように自販機の正面には十分な空間が必要です。

警告

この自販機は屋内のみの設置用です。



3. 自販機を水平にする

1. ドアを完全に閉じたままで、キャビネットの正面上部の端にアルコール水準器を置きます。キャビネットが適度に水平になるまで前側の脚を調整します。(図1)
2. ドアを約10cm (4インチ) 開けた状態にします。(こうすると、ドアによりキャビネットに対してかかっている応力を解除します。)

警告

アジャスタでの高さ調整は、別の人に自販機を支えてもらいながら行って下さい。

3. ヒンジ側の後部アジャスタが、紙一枚を動かすのにわずかな抵抗がある程度だけ床から浮くように後部脚を調整します。(図2)
4. 4本の脚すべてに重量の適切な分配がなされるためには、ヒンジ側の後部アジャスタを1回転半だけゆるめて伸ばします。

注意

アジャスタをゆるめるのにペンチやレンチなどが必要になることがあります。

正面から後部にわずかな傾斜をつけると、冷却ユニット付の自販機での結露の排水効果が向上されます。この自販機が一行に並べた自販機群の一台とする場合、他の自販機と見比べながら水平にします。水平になったら、ドアが簡単に開閉するかをチェックしてください。

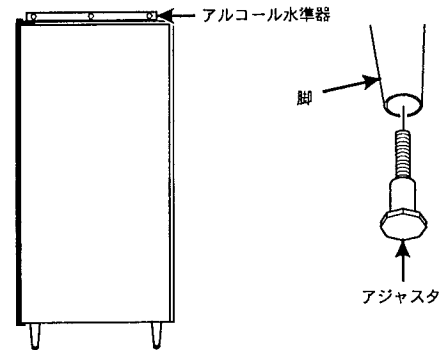

(図1)

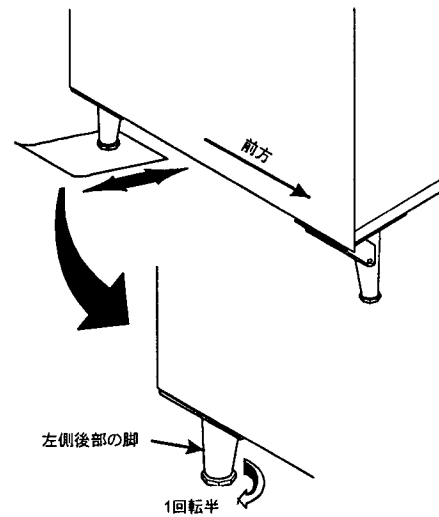

(図2)



内部

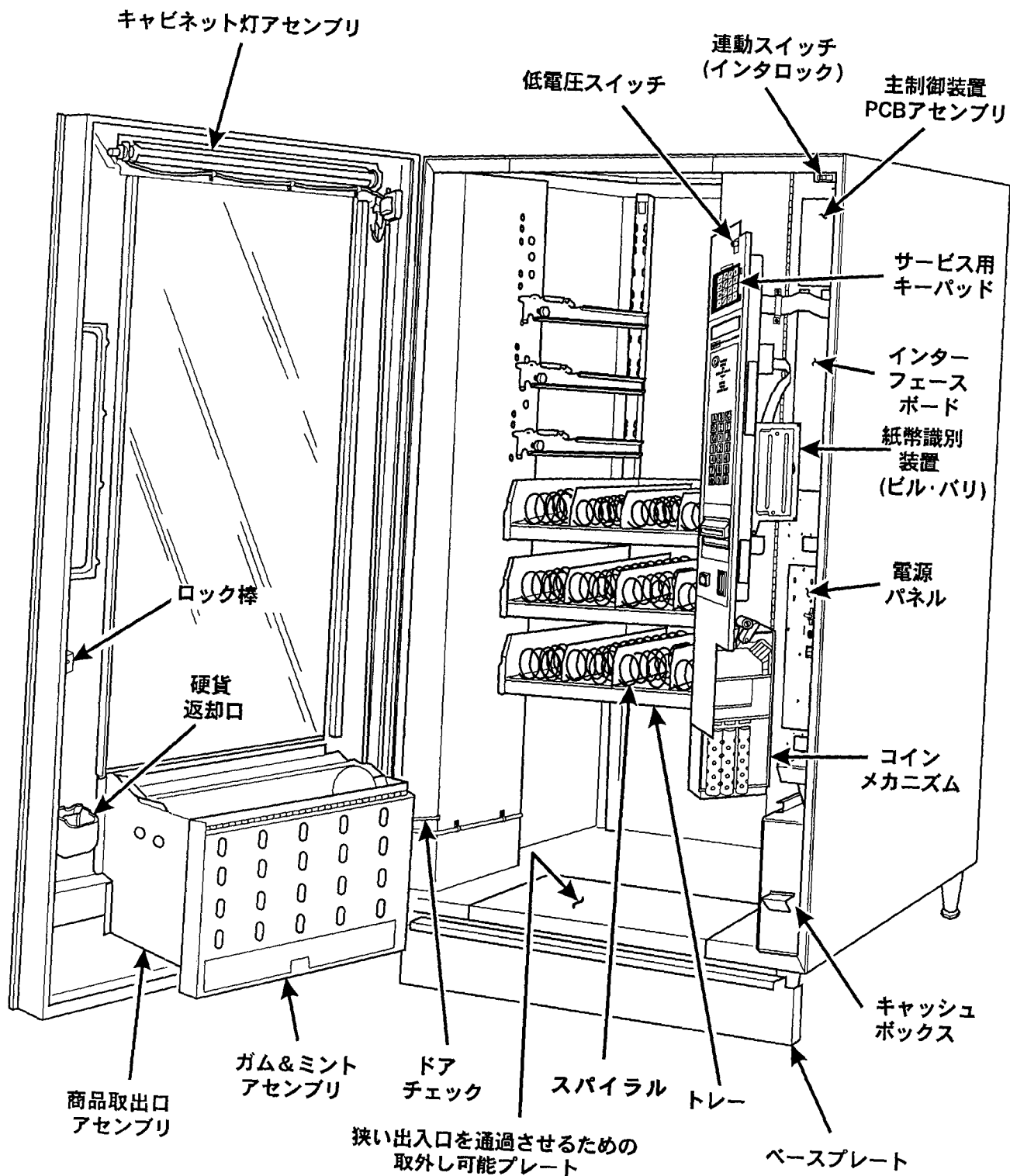



自販機の電力線周波数を設定する

注意

自販機の設置場所で使用されている電力線周波数と同じに設定されているかを確認するまでは、自販機をコンセントに接続しないでください。使用周波数が不適切であると、自販機を破損させることがあります。

自販機は50Hzまたは60Hzのどちらかの電力線周波数で使用できます。間違った周波数で作動させると、コンポーネントを破損させることがあります。キャビネット後部にある電源コード入口の横にある周波数識別ラベルを参照し、自販機がどちらの周波数用に設定されているかを確認してください。使用する周波数を変更する必要がある場合、蛍光灯安定器で、また冷却装置のある自販機では昇圧トランスで、ワイヤーハーネス接続を交換する必要があります。配線図および下記の説明を参照してください。

注意

電源コードをコンセントから外してください。

蛍光灯安定器交換手順

1. 配線図上および自動販売機ドアで、蛍光灯安定器の位置を確認します。安定器カバーを外します。
2. 「A」、「B」、「C」のラベルのついた配線を確認します。
3. 次のどちらかを行います。
 - ・ 50Hzで使用する場合、「A」を「B」に接続します。
 - ・ 60Hzで使用する場合、「A」を「C」に接続します。
4. 蛍光灯安定器カバーを取付けます。

冷却装置付の自販機の場合、下記のとおりトランスの変換を行います。

昇圧トランスの変換手順

1. 冷却ユニットの正面下部にある金属製のカバーを取り外し、昇圧トランスの接続部での作業ができるようにします。
2. 配線図上、およびトランスでコネクタJ201Aを確認します。
3. 次のどちらかを行います。
 - ・ 50Hzで使用する場合、コネクタJ201Bをトランスに接続します。
 - ・ 60Hzで使用する場合、コネクタJ201Aをトランスに接続します。
4. 冷却ユニットのカバーを取付けます。

電力線周波数の識別ラベルを付ける

1. 自販機のキャビネットの後ろにある電源コード入口の横に、新しい周波数識別用のラベル（ビニール袋アセンブリに入っています）を貼りつけます。
2. 電源コードをコンセントに差し込みます。



自販機をアースに接続する

自販機には緑色と黄色のアース線がキャビネットにステンレス鋼製のネジで接続されています。アース線のもう一方の端を他の主要電化製品と同様、適切な方法でアース接続してください。

コインメカニズムを取り付ける

コインメカニズムに付属の説明を参照してください。

紙幣識別装置を取り付ける

紙幣識別装置に付属の説明を参照してください。

自販機の電源をオン/オフする方法

電源パネル

- ・ 自販機への電源は電源パネル上にある主電源スイッチにより制御されています。
- ・ 電源パネルは自販機の右側にある金銭システムドアの後ろ側にあります。

警告

高電圧のため危険です。次の作業のうちいずれを行う場合でも、自販機の電源プラグを外してください。

- ・ ヒューズの交換
- ・ 蛍光灯の交換
- ・ グローランプの交換
- ・ ハーネスの接続/切断（トレーが取り外されている時のモーターハーネスを除外）

電源プラグを外すことを怠った場合、怪我をする恐れがあります。

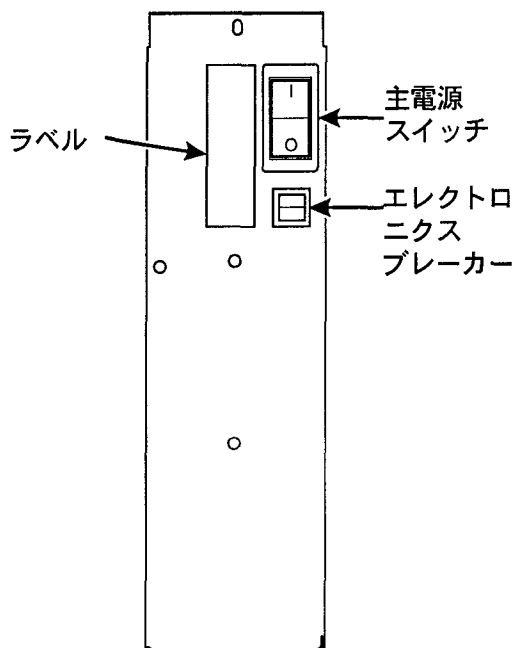



コントロールおよびインジケータ

連動スイッチ キャビネットのドアが開いているとき、このスイッチによりガラスヒーターとオプションのファン（装備されている場合）の電源が切れます。

低電圧スイッチ メインドアの開閉状態をコントローラに知らせます。

メッセージ表示板 これによって、自販機と外部とのコミュニケーションがとられます。お客様が自販機に投入した金額についてのメッセージを見ることができます。また、このメッセージ表示板は、商品の売り切れや、無料販売、販売禁止、割引販売などのとき、お客様にその旨を知らせます。このメッセージ表示板は、自販機をプログラムするときに操作内容を表示したり、故障のときに何が問題であるかを表示できます。

無料販売キースイッチ（オプション） このスイッチにより、メンテナンス担当者以外の誰かが、ドアを開けなくても自販機に無料販売の設定をできます。

選択ボタンパネル お客様がこれらのスイッチを使って選択をします。また、プログラミングやその他サポートモードで、メンテナンス担当者このスイッチパネルを使用することもできます。

硬貨返却ボタン このボタンを押すと、販売前に投入した硬貨がすべて返却されます。

紙幣識別装置（オプション） 紙幣識別装置の種類、自販機の構成によって各種の紙幣を受付けます。

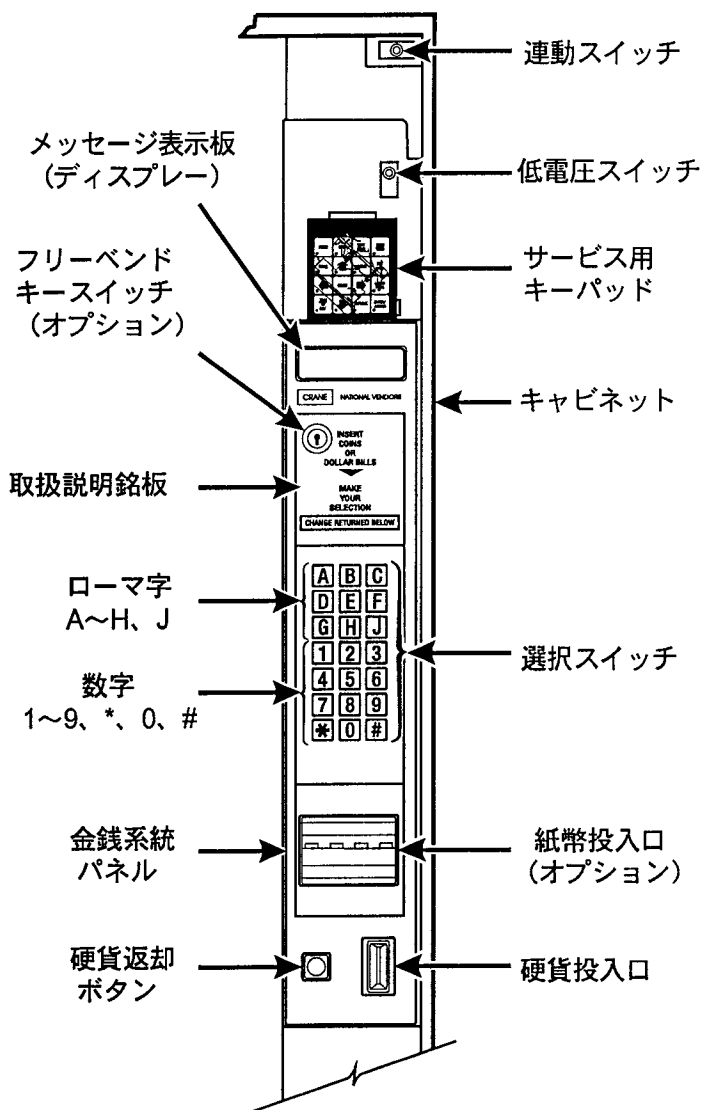

サービス用キーパッド サービス用キーパッドは金銭系統パネルの上部にあります。これにより、サービス担当員が自販機をプログラムをしたり、データを検索したり、診断情報を表示したりする方法が提供されます。

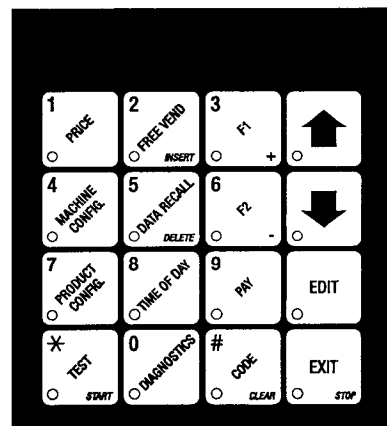



コントロールおよびインジケータ (続き)

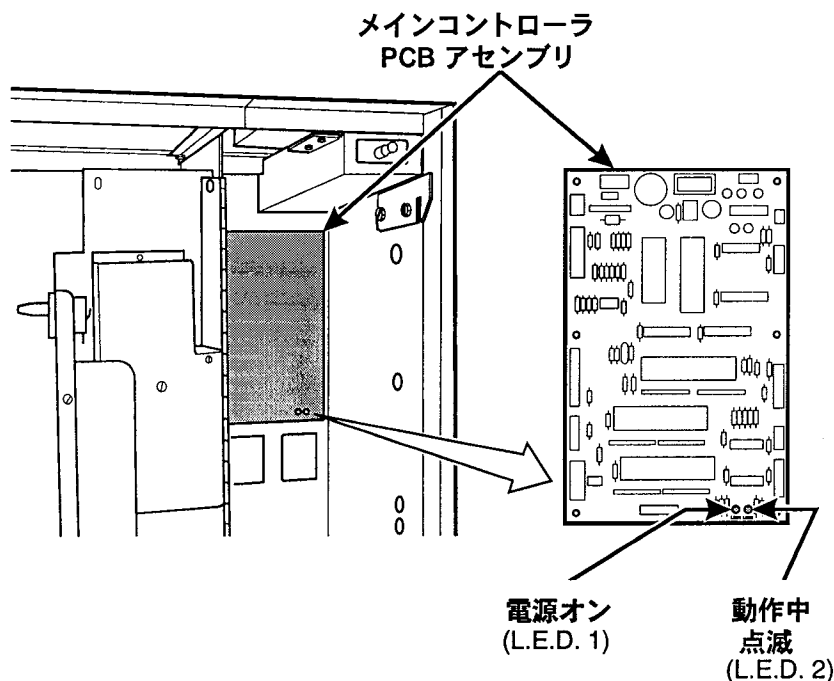

メインコントローラ PCB 表示板 この表示板は、コントローラ PCB 上に取り付けられた2個の発光ダイオード (LED) により構成されています。

電源オン (L.E.D. 1) 点灯するとき、この赤い LED によりコントローラ PCB に電力がかかっていることを示します。

動作中 (L.E.D. 2) 点滅するとき、この赤い LED によりコントローラ PCB がアクティブであり、ソフトウェアが動作中であることを示します。

正常の状態:

自販機が正常に動作してる場合、赤い「電源オン」のインジケータが点灯し、かつ赤い「動作中」インジケータが点滅しているはずですが、これ以外の状態であれば、サービス代理店にお問い合わせください。

電源パネルの裏側 電源パネルの裏側に取り付けられた回路基板はコインメカニズム用の DC 電源です。コインメカニズムソレノイドの故障の際は、ヒューズにより基板回路が保護されます。コインメカニズムが作動していない場合、このヒューズをチェックしてください。ヒューズが飛んでいる場合、コインメカニズムソレノイドの不良が考えられます。

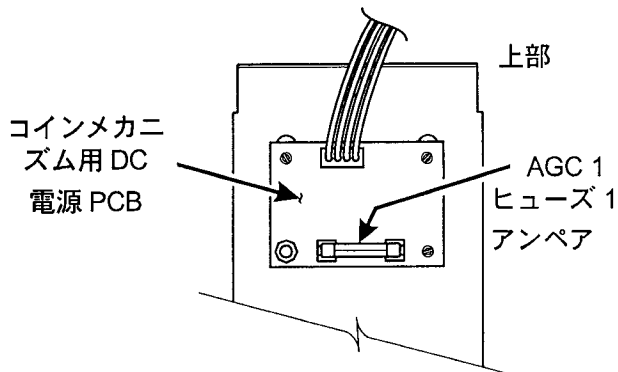



トレーの設定

1. トレーを装填位置に置く

1. 図に示すとおり、トレーを両方の手で持ちます。
2. 手のひらを使って軽く押し戻します。これで、トレーの側面にあるトレーラッチが解除されます。
3. 親指を使ってトレーラッチを押し下げます。
4. 後ろ側のトレーローラーがガイドレールの上にある切り抜き部分に落ちる音とその感触がするまで、トレーを手前に引きます。

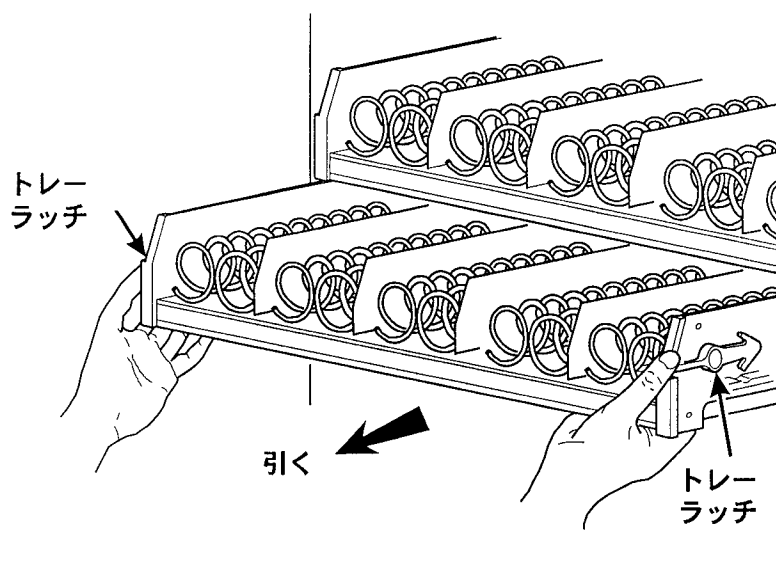

5. トレーを1インチ（約2.5cm）程さらに手前に引きます。これで、図に示す通り、トレーを下に傾けて装填位置にできます。

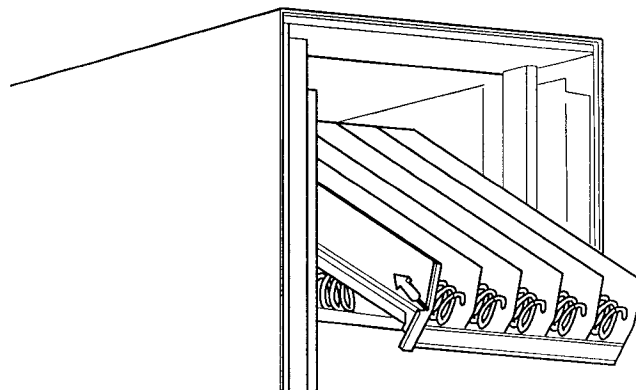

注意

キャビネットドアが完全に開いていない場合、下部トレーは商品取出口アセンブリの上に乗ります。注意深くトレーを取り扱い商品取出口アセンブリを傷つけないようにしてください。



2. トレーに商品販売の設定をする

これらの説明はトレーを販売用にセットアップする方法を示します。販売しようとする商品をトレーで実際に保持できるかを判断するための質問があります。保持できない場合、そのセットアップのために、別の手順に進むようにとの指示があります。自販機内の各トレーに対して、次の9つのステップに従ってください。

1. トレーが装填位置にあることを確かめてください（13 ページ参照）。
2. 目的の商品についてコラムの幅は十分ですか。十分であれば、次のステップに進んでください。十分でなければ、幅広の商品を販売するようにトレーをセットアップします（このページの下記参照）。完了したら、この手順のステップ3に戻ります。
3. 商品はスパイラルのスペースに入りますか。入れば、次のステップに進みます。入らなければ、スパイラルを交換します（19~20 ページ参照）。
4. 商品はすぐ上のトレーの下を通過しますか。通過すれば、次のステップに進みます。通過しなければ、トレーとガイドを再配置します（25~26 ページ参照）。
5. 商品が隣にある商品に触れていませんか。触れていなければ、次のステップに進みます。触れていれば商品スペースを取り付けます（28 ページ参照）。
6. トレーに商品を装填します（29 ページ参照）。
7. トレーを販売位置に戻します（34 ページ参照）。
8. 価格ラベルを取り付けます（35 ページ参照）。
9. 選択用IDラベルを取り付けます（37 ページ参照）。

トレーに幅広の商品販売の設定をする

以下のステップは、幅広の送品を販売する設定を行うためのものです。各ステップから参照される手順が完了したら、次のステップに戻ってください。この幅広の商品用ステップの全体を完了したら、上の設定手順に戻ってください。

1. 自販機からトレーを取り外し、平坦な場所に置きます（15 ページ参照）。
2. 販売したい商品のサイズに応じて、何ヶ所のスパイラルを占めるかの判断をします。グループ内の最も左側のスパイラルは偶数のID番号（0、2、4 など）となるようにしてください。例えば、商品が3スパイラル分の幅がある場合、左のスパイラルのID番号は0で、右のスパイラルのID番号2となります。長めの商品をセットアップする際は注意してください。商品が長すぎると商品取出口に引っかかることがあるためです。
3. グループのコラムデバイダを取り外します（17 ページ参照）。3つのスパイラル位置を使うこの例では、スパイラルID番号0と1、1と2の間のデバイダを取り外すこととなります。
4. グループが2個のスパイラルから構成されている場合、右のモーターをスパイラル軸受けと歯車とで交換し（18 ページ参照）、左側のモーターに歯車を取り付けます（21 ページ参照）。ステップ8に進みます。
5. 3個以上のスパイラル幅の場合、最も左側のスパイラルを除外し、グループ内にあるスパイラルをすべて取り外します。
6. 次の中からどれか一つを行います。
 - a. グループ内に奇数番号のスパイラル（3、5 など）がある場合、最も左側のモーターを除外し、グループ内にあるモーターからハーネスをすべて取り外します（18 ページ参照）。最も右側のモーターについては、そのすぐ左側にあるモーターからのハーネスを接続します。
 - b. グループ内に偶数番号のスパイラル（4、6 など）がある場合、グループ内の全てのモーターからハーネスを取り外します（最も左と最も右のモーターに接続されているハーネスはそのままにします）（18 ページ参照）。
7. スパイラルをグループ内の最も右の位置に取り付けます（19 ページ参照）。（そのスパイラルが最も左の位置にあるスパイラルと同じ商品数を収容でき、逆方向であることを確認してください。）
8. トレーを自販機に戻します（27 ページ参照）。
9. 必要に応じて、モーターを電氣的に連動させます（詳しくは『プログラミングガイド』を参照してください。）
10. 上記の「トレーに商品販売の設定をする」の手順のステップ3に戻ります。



トレーを取り外す

- ・ トレーを保持している間はこの箇所は見れないため、トレーを初めて装着する前に、この手順を学んでください。手順は次の通りです。

1. 手のひらを使ってトレーをわずかだけ押し戻します。これでトレーラッチが外れます。
2. 親指を使ってトレーラッチを押し下げます。

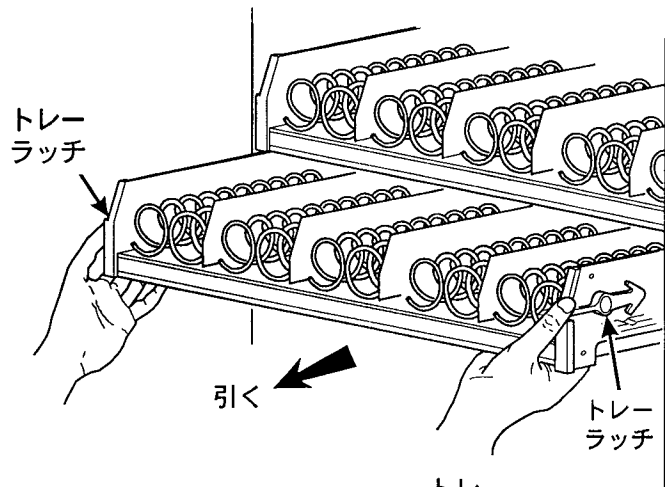

3. 後ろ側のトレーローラーがガイドレールの上にある切り抜き部分に落ちる音とその感触がするまで、トレーを手前に引きます。

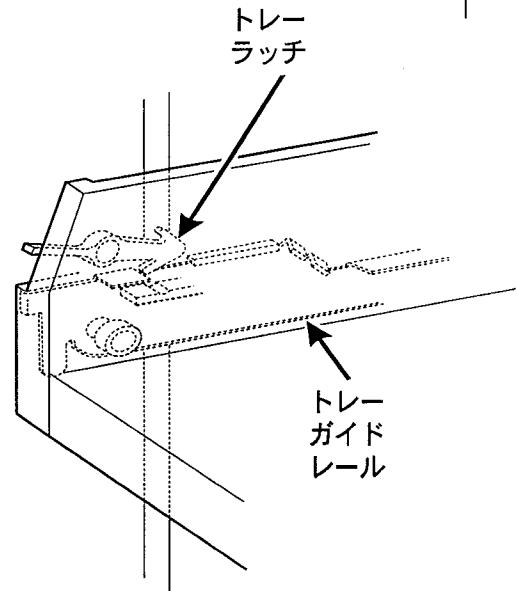

4. 外そうとするトレーのすぐ上にあるトレーガイドレールに取り付けられたPCボードからトレー配線ハーネスを外します。

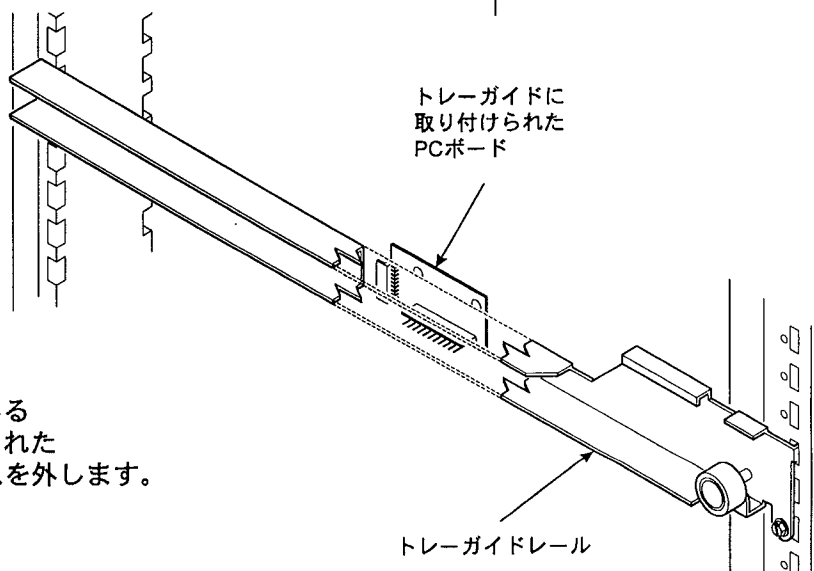



トレーを取り外す (続き)

5. トレーを上を持ち上げ、後ろの方にスライドさせます。1インチ (約 2.5cm) 以上は必要ないはずです。

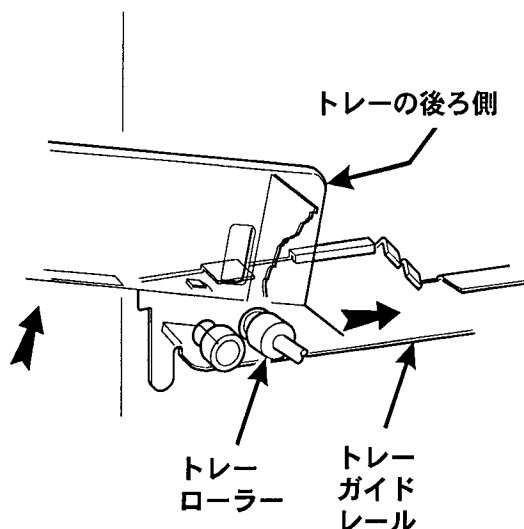

6. トレーの後ろ部分に近いところにあるタブを、図に示すようにトレーガイドレールの上部にある切り抜きと揃えてください。
7. トレーを持ち上げ、トレーガイドレールから外し、自販機から取り外します。

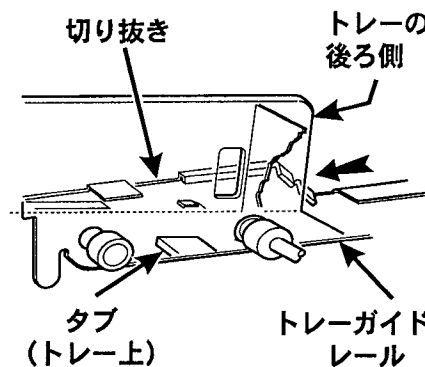

注意

キャビネットドアが完全に開いていない場合、下部トレーの取外しには更に注意が必要です。注意を怠ると、トレーあるいは商品取出口の破損を招くことがあります。



コラムデバイダを取り外す

1. コラムデバイダをトレーの後ろの方に押し込みます -①。

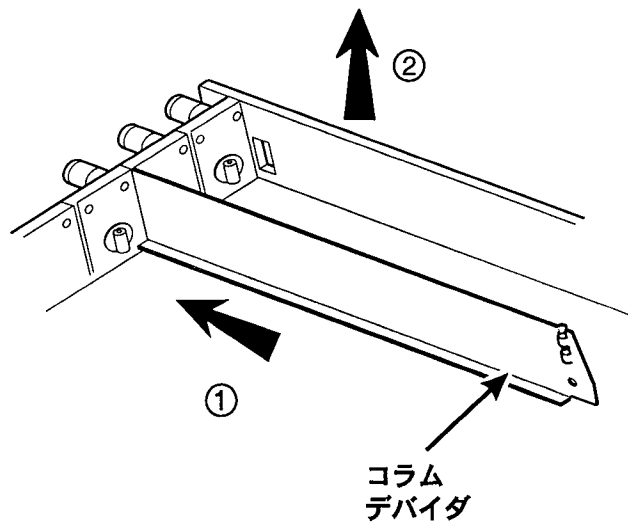

2. コラムデバイダをトレーから外します -②。
3. コラムデバイダを取外しと逆の順序で取り付けます。



モーターのスパイラル軸受けを交換する

モーターを取り外す：

1. モーターからハーネスを外します。下記の「モーターハーネスの接続および取外しをする」を参照してください。
2. スパイラルを取り外します。19ページの「スパイラルの取外しおよび取付けをする」を参照してください。
3. スパイラルカプラを取り外します。21ページの「スパイラルカプラを取り外す」を参照してください。
4. モーターを取り外します。（21ページの「スパイラルモーターの取外しおよび取付けをする」を参照してください。）

スパイラル軸受けを取り付ける：

1. このセットアップが必要な場合、図に示すように、歯車を適切な位置に取り付けます。22ページの「歯車を取り付ける」を参照してください。
2. スパイラルカプラを取り付けます。23ページの「スパイラルカプラを取り付ける」を参照してください。

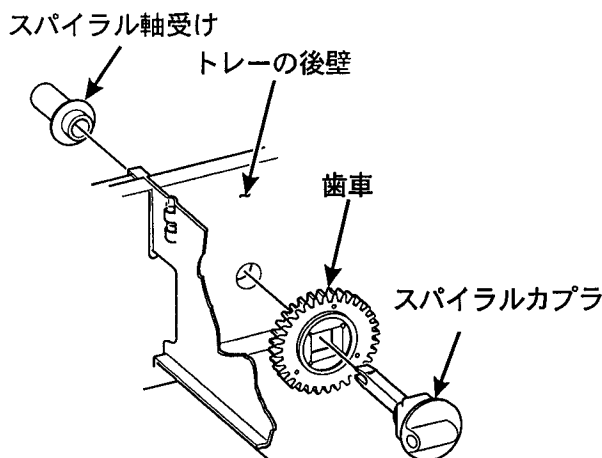

モーターハーネスの接続および取外しをする

注意

モーター回路基板の破壊を避けるために、モーターハーネスを接続したり取り外したりするときにはいつでも回路基板の小口部を保持してください。

モーターハーネスを取り外す：

1. 図に示すように回路基板からハーネスコネクタを引き外します。
2. ハーネスの使用していない部分は、トレーの裏側にある溝部分に邪魔にならないようによけておきます。

モーターハーネスを接続する：

1. 適切なトレー位置用のハーネスコネクタを見つけます。
2. 図に示すように、ハーネスコネクタをモーター回路基板にあるヘッダピンの上にかぶせて押し込みます。

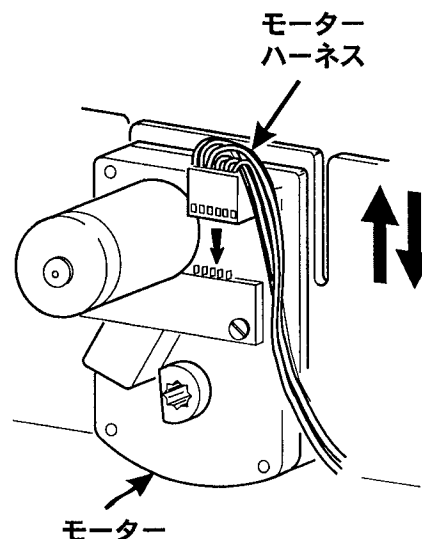



スパイラルの取外しおよび取付けをする

- ・ スパイラルの直径はすべて同じです。
- ・ 2種類のスパイラルがあります。

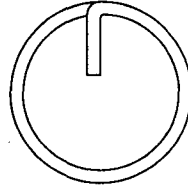

反時計方向（左巻き）

時計方向（右巻き）

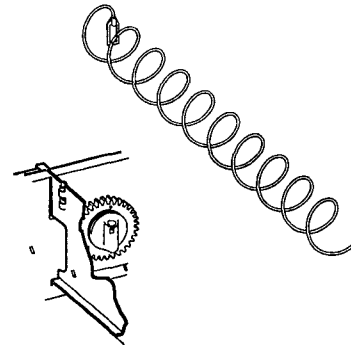
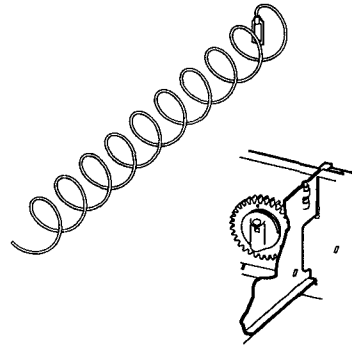

- ・ スパイラルは10種類の容量に加えて、ガム&ミント用のものが選べます。これらのうち6個は標準装備されており、4個はオプションです。

スパイラルの商品容量	部品番号		クリップの色
	反時計方向 (左巻き)	時計方向 (右巻き)	
6(オプション)	1477102	1477104	紫色
9(標準)	1477152	1477149	灰色
11(標準)	1477024	1477027	青色
13(標準)	1477030	1477033	黄色
15(標準)	1477036	1477039	赤色
17(標準)	1477101	1477099	茶色
20(標準)	1477042	1477045	白色
25(オプション)	1477048	1477051	緑色
30(オプション)	1477054	1477057	黒色
38(オプション)	1477059	1477062	橙色



スパイラルの取外しおよび取付けをする（続き）

スパイラルの取外し方法：

1. 図に示す通り、保持クリップを前方に引き、スパイラルの後ろの端をスパイラルカプラから取り外します。
2. スパイラルをトレイから取り外します。

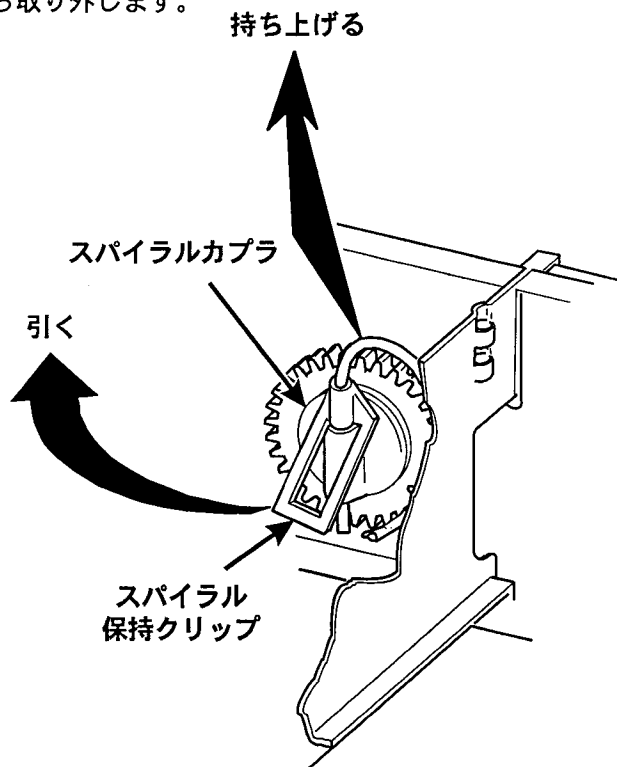

スパイラルの取付け方法：

1. 保持クリップの下部をスパイラルの前の方向に引きます。
2. スパイラルをトレイのコラムに下し、スパイラルの端を図のスパイラルカプラに挿入します。
3. 保持クリップを解除します。

時計方向、反時計方向のどちらのスパイラルを使うべきか？

1. どちらのタイプのスパイラルを使うかは、トレイ内でどの位置を占めるかにより決定されます。
2. 正しいスパイラルのタイプを見つけるのに、次を参考にしてください。

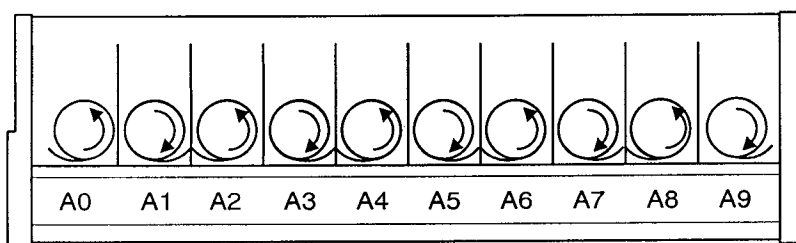



スパイラルカプラを取り外す

1. 図に示す通り、スパイラルカプラの端にある突き出し部分をつまんで合わせます。
2. カプラを前方に（矢印で示す方向に）引きます。

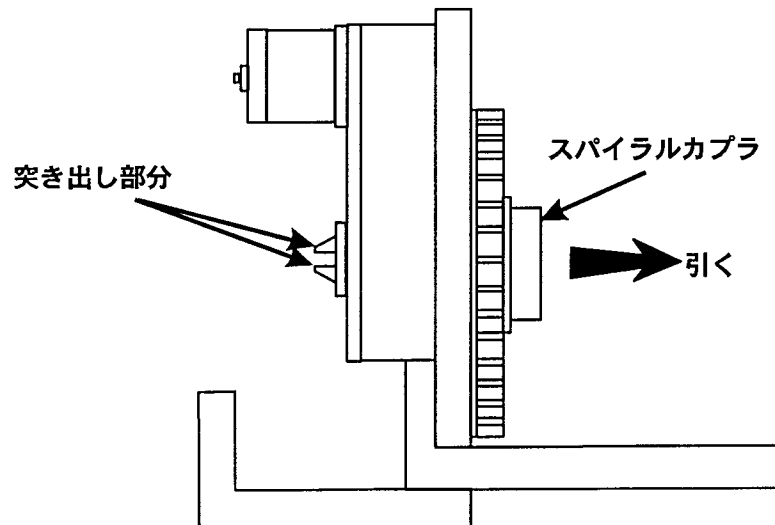

スパイラルモーターの取外しおよび取付けをする

スパイラルモーターの取外し： 注意、終了しているステップのある場合もあります。

1. トレーを取り外します。15ページの「**トレーを取り外す**」を参照してください。
2. モーターハーネスを外します。18ページの「**モーターハーネスの接続および取外しをする**」を参照してください。
3. スパイラルを取り外します。19ページの「**スパイラルの取外しおよび取付けをする**」を参照してください。
4. スパイラルカプラを取り外します。21ページの「**スパイラルカプラを取り外す**」を参照してください。
5. モーターを持ち上げて、トレーから外します。
6. トレーを自販機に戻します。27ページの「**自販機内にトレーを取り付ける**」を参照してください。

スパイラルモーターの取付け：

1. トレーを取外します。15ページの「**トレーを取り外す**」を参照してください。
2. 図に示すように、トレーの後ろ側の配置します。
3. このセットアップで必要であれば、歯車を適切な位置に配置します。22ページの「**歯車を取り付ける**」を参照してください。
4. スパイラルカプラを適切な向きに取り付けます。23ページの「**スパイラルカプラを取り付ける**」を参照してください。
5. モーターハーネスを接続します。18ページの「**モーターハーネスの接続および取外しをする**」を参照してください。
6. トレーを自販機に戻します。27ページの「**自販機内にトレーを取り付ける**」を参照してください。

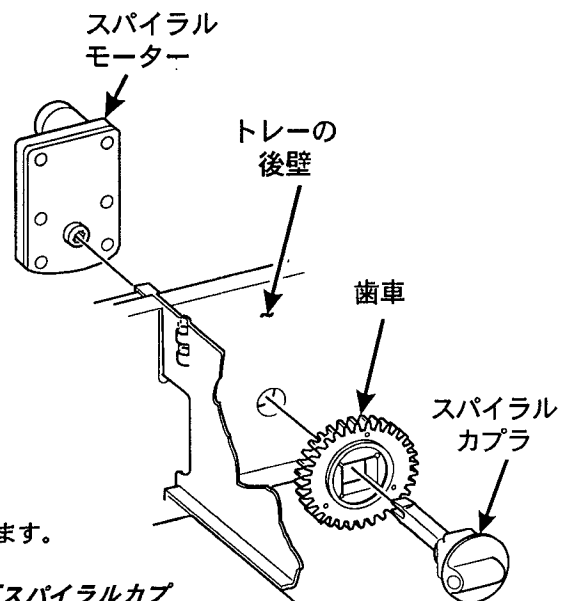



歯車を取り付ける

歯車はいつ使用されるか?

- ・ 歯車は、スパイラルを機構的にまとめて連動させるのに使用されます。
- ・ セレクションの販売用に、2 つのスパイラルがありモーターが1つしかない時はいつも歯車を使用されます。

歯車を使用される箇所

- ・ 歯車はトレーの後ろ部分とスパイラルカプラの間に配置されます。

歯車の向き

- ・ 歯車は2通りの向きで使用されます。

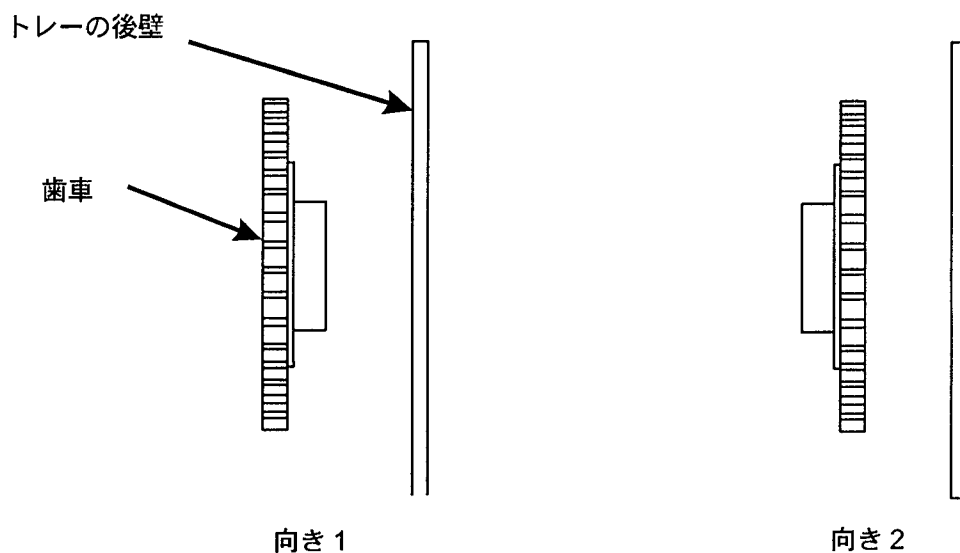

- ・ 歯車の向きについては、次の2つの規則に従ってください。

規則 1 - お互いに隣り合うセレクション用には同一の向きでの使用はできません。

規則 2 - 単一のセレクション用の全ての歯車は同一の向きでなければなりません。



スパイラルカプラを取り付ける

1. このセットアップに歯車が必要な場合、所定の位置に配置します。22 ページの「歯車を取り付ける」を参照します。

モーターと共に使用する場合

2. モーターを所定の位置に保持し、スパイラルカプラをモーターのギアボックスの中に、図に示すようにカチッと音がするまで押し込みます。スパイラルカプラが
下図に示す向きであることを確認してください。

注意

モーターの出力軸の穴には 8 個の切子面があり、スパイラルカプラがその 8 個のうちのいずれかの位置に取り付けられるようになっています。

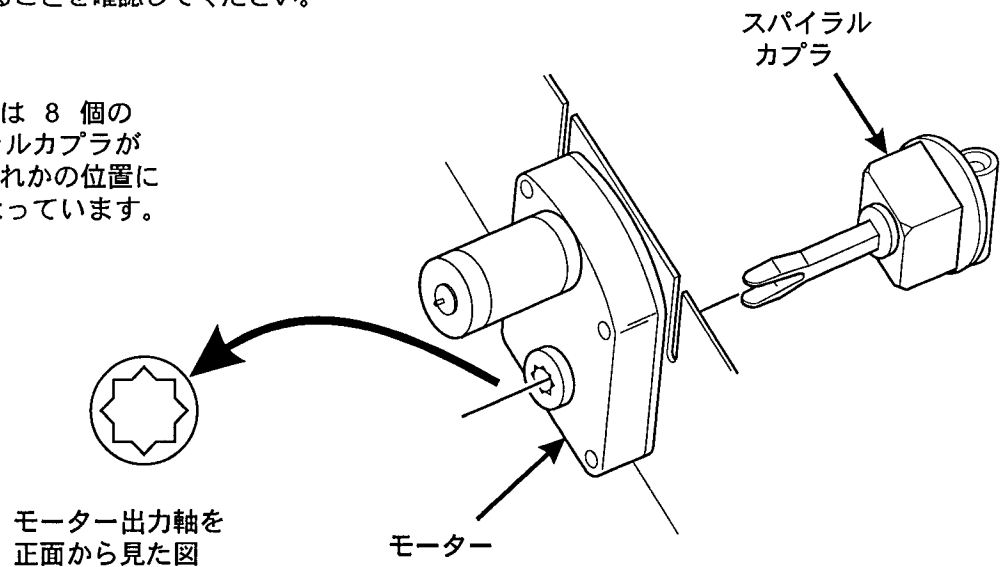

スパイラルカプラの向き

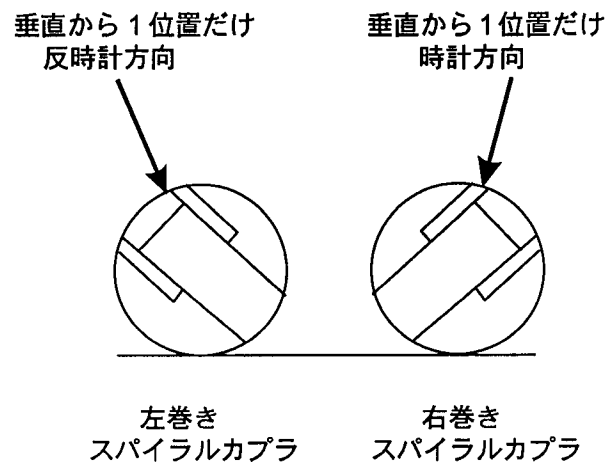

図はトレーの正面から見たものです。



スパイラルカプラを取り付ける（続き）

カプラ軸受けと一緒に使用する場合

2. カプラ軸受けを所定の位置に保持し、スパイラルカプラを軸受けユニット内にカプラが所定の位置でカチッと音がするまで押し込みます。図に示すようにカプラが適切な向きであることを確認してください。

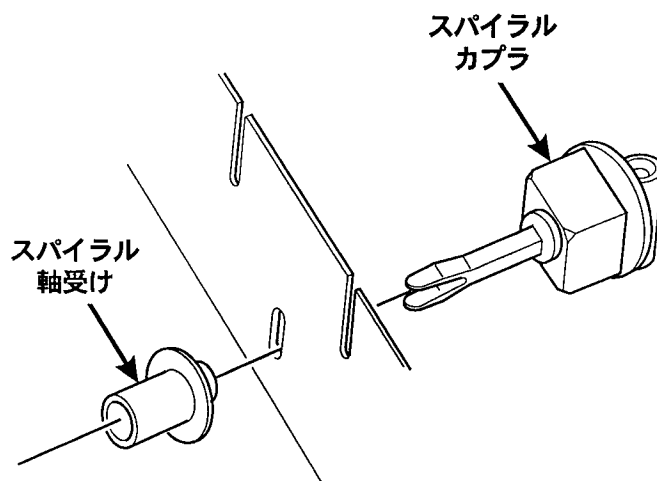



トレーを上下に移動させる

この自販機は背の高い商品の販売用に調節できます。次のいくつかのガイドラインに従ってください。

- ・ あるトレーでそれを下げて商品の高さを高くすれば、その下にあるトレーの商品の高さは低くなることを忘れないでください。
- ・ トレーを近づけすぎないようにしてください。
- ・ トレーレールには、その先端と後端にタブがあります。
- ・ これらのタブは先端と後端のトレーレール取付け用の溝にあるスロットに挿入されます。

注意

トレーハーネスによってトレーガイドレールの移動量が制限されるため、トレーの移動量も制限されます。

次に進んでください。

1. 自販機からトレーを取り外します。「**トレーを取り外す**」を参照してください。
2. 次のページに示すように、右のトレーガイドレールを手前のガイド取付け用の溝に固定しているネジを外します。
3. ガイドレールを軽くたたき上げて、ガイドレールのタブを後のガイド取付け用溝のスロットから外します。
4. ガイドレールを手前および後ろのガイド取付け用溝から引いて離します。

注意

自販機の左側にある手前のトレーレール取付け用溝の数字が、上部 2 個のスロットで正しくない場合があります。正しい番号については、右の図を参照してください。

5. 手前のレール取付け用溝のうちいくつかには、その横に番号が刻印されています。
 - ・ 6 個のスロットには番号 "6" がその横に刻印されています。これらのスロットは、6 個のトレーをほぼ等しい間隔にしたいときの、トレーレールの取付けに使用されます。
 - ・ 7 個のスロットには番号 "7" がその横に刻印されています。これらのスロットは、7 個のトレーをほぼ等しい間隔にしたいときのトレーレールの取付けに使用されます。
 - ・ 5 個以下のトレーでも使用でき、またトレーは販売したい商品でその必要に応じて、それぞれ異なった間隔設定をすることができます。これを行う必要がある場合、次のガイドラインに従い、異なったトレー位置を試してみてください。

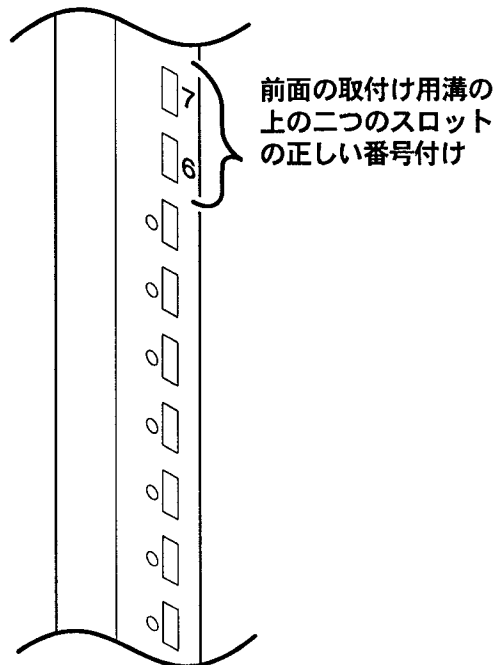



トレーを上下に移動させる（続き）

下記の図には右側のトレーレールを示します。左側のトレーレールはこれと左右対称となりますが、PCボードはありません。

一般的には、トレーレールを取り付けるとき、スロット数を数えます。手前のトレーレールタブが手前のトレーレール取付け用溝の6番目のスロットに挿入されている場合、後ろ側のトレーレールタブも後ろ側のレール取付け用溝の6番目のスロットに挿入される必要があります。このことは左右両側のトレーレールに適用されます。

1. 図に示すように、右側のガイドレールタブを取付け用溝のスロットに挿入します。
2. ガイドレールを軽くたたいて下げ、タブを溝のスロットに取り付けます。
3. ガイドレールを手前のガイド取付け用溝に固定するネジを取り付けます。
4. ステップ1~3を左側のガイドレールについても繰り返します。
5. トレーを自販機内に戻します。「**自販機内にトレーを取り付ける**」を参照してください。
6. 商品をトレーに装填して、テスト販売を実施します。トレーが販売する商品にあたっていないこと、また全ての商品が適切に販売されていることを確認してください。



図 1



図 2

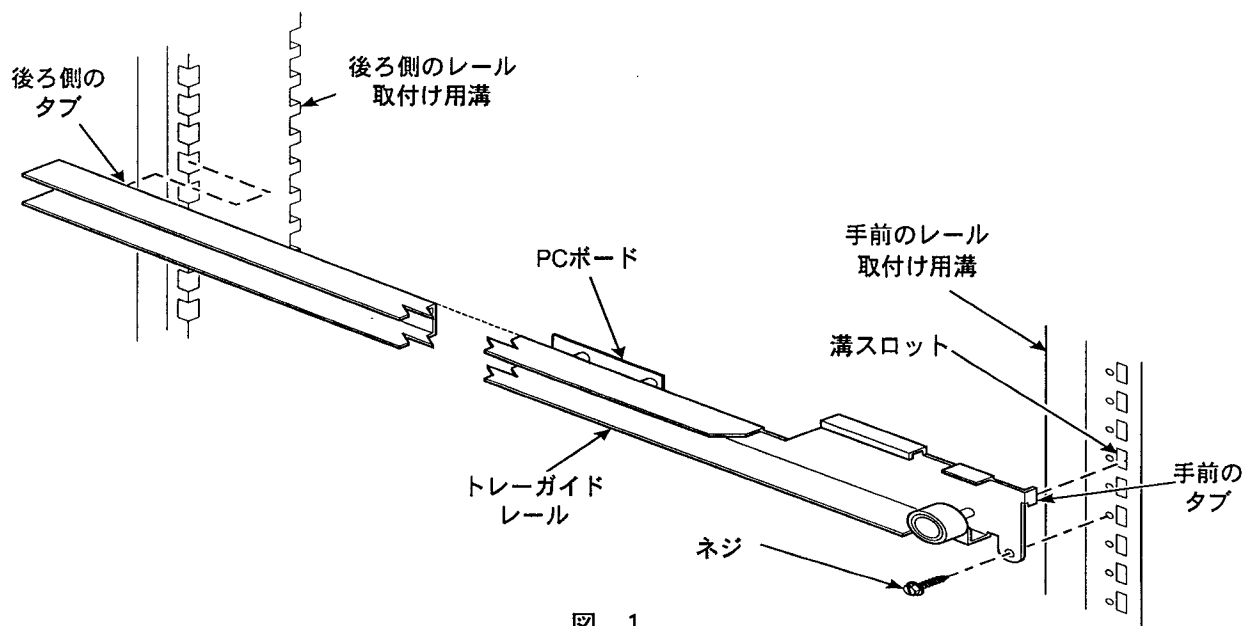

自販機内にトレーを取り付ける

- 初めてトレーを取り付ける前に、この手順をよく学んでください。トレーを保持している間はこの箇所を見れないためです。次に従ってください。

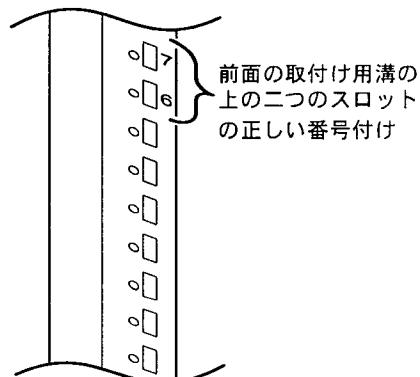
1. トレーローラーがトレーガイドローラーの上を通りすぎるように挿入します。
5. トレーを上を持ち上げたまま、後ろの方に押しします。トレーにあるタブがトレーガイドの開口部と揃ったら、押すのを止めます。

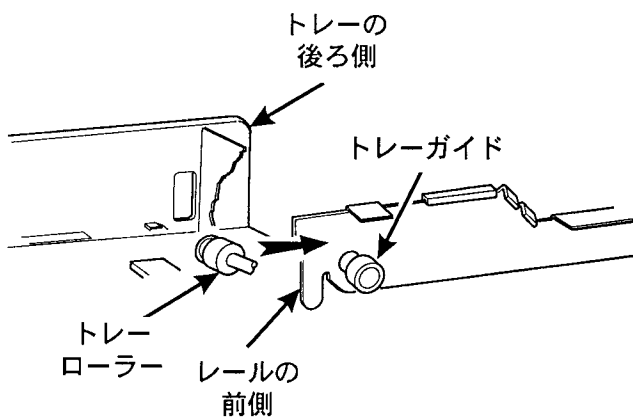

2. トレーローラーがトレーガイドの上に乗るところまで送り込みます。

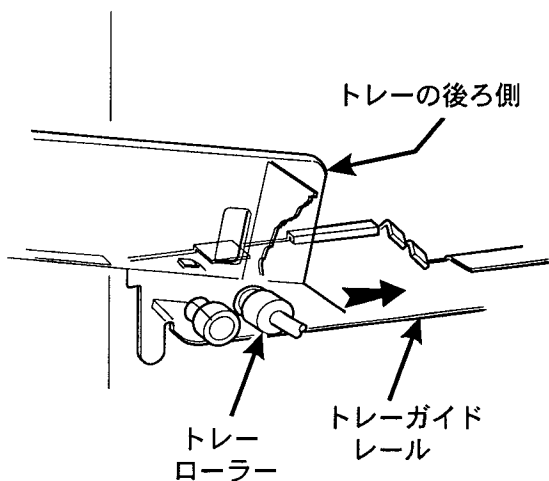

3. トレーを上方に傾けます。

4. トレーの配線ハーネスを、取り付けようとしているトレーのすぐ上にあるガイドレールに取り付けられた PC ボードに接続します。

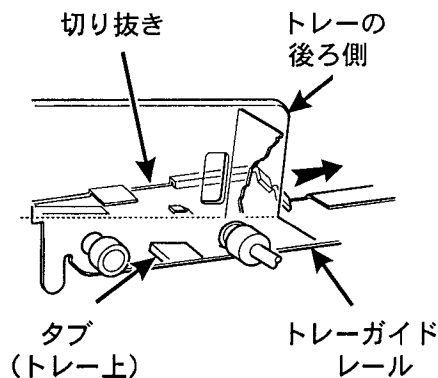

6. トレーをトレーガイドローラーの上に乗るところまで降ろします。トレーを奥まで押し込みます。

7. トレーラッチがロック位置に納まります。

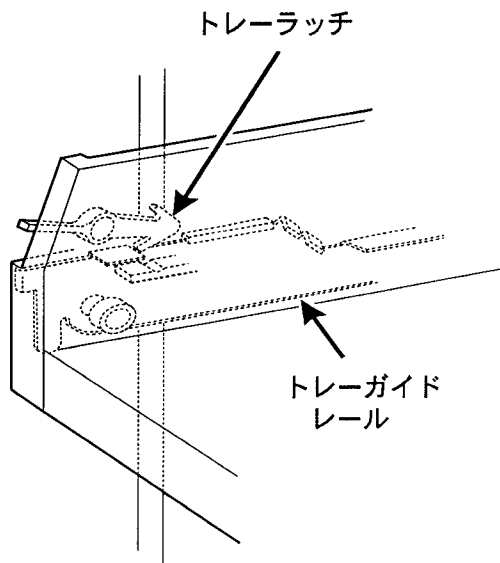



商品スペーサの取付けおよび取外しをする

商品スペーサの取付け：

図に示すように、商品スペーサマウント用ピンをコラムデバイダに挿入します。

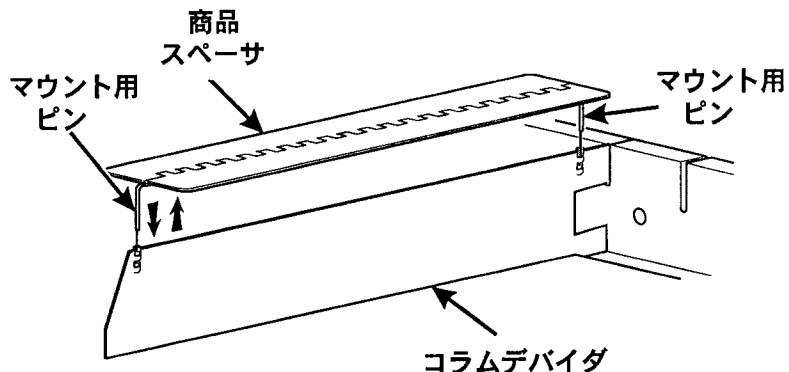

商品スペーサの調節：

トレーに商品を装填した状態で、図に示すように商品スペーサを上下に動かして、商品が真っ直ぐに立つようにします。

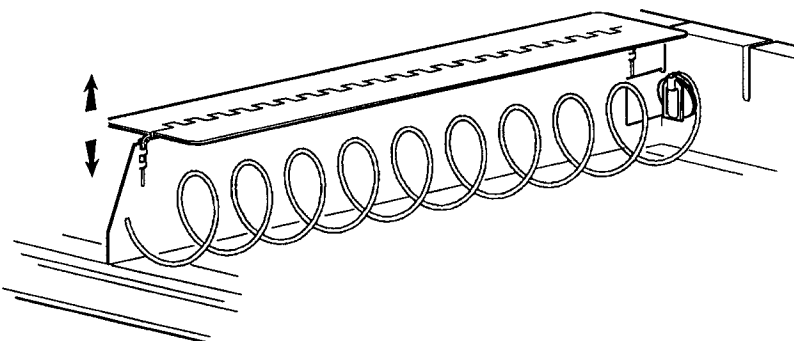

商品スペーサの取外し：

商品スペーサマウント用ピンをコラムデバイダから引き抜きます。



3. トレーに商品を装填する

スパイラル容量	スパイラルカプラの色	スパイラル容量	スパイラルカプラの色
6	紫色	17	茶色
9	灰色	20	白色
11	青色	25	緑色
13	黄色	30	黒色
15	赤色	38	橙色

スパイラルカプラの色（スパイラルの後ろに取り付けられたプラスチック製の小さなタブ）により、そのスパイラルに何個の商品が入るかが区別されます。左の表を参考にしてください。

注意

スパイラルの容量を判断するもう一つの方法は、スパイラルの間隔を数えることです。

トレーに商品を装填する一般的な方法：

- ・ 11、13、15、17の各容量のあるスパイラルについては、30ページの「商品押し器の使用法」を参照してください。
- ・ 20、25、30、38の各容量のあるスパイラルについては、30ページの「スパイラル壁保持器の使用法」を参照してください。
- ・ トレーの手前の方から始めて、後ろの方に向かって装填します。パッケージがトレー上に載るように商品を配置します。商品をスパイラルに無理に押し込まないでください。
- ・ きつかったり緩かったりする場合、スパイラルのサイズを変更します。19ページの「スパイラルの取外しおよび取付けをする」を参照してください。
- ・ 各スパイラルスペースに商品の抜けがないことを確認してください。

特に考慮する事項：

- 袋入りの商品 - パッケージをまっすぐに立てて配置し、上部をわずかだけトレーの後ろの方に押し込みます。また、30ページの「商品押し器の使用法」を参照してください。
- 薄めのパッケージ - パッケージをまっすぐに立てて配置します。また、30ページの「スパイラル壁保持器の使用法」を参照してください。
- キットカット (KitKat) - チョコバー類トレーの右の2つのコラムはキットカットバーを収納できるように設計されています。
- 冷蔵キャンディー類 - 冷蔵する必要のあるキャンディー類は一番下のトレーを使用してください。

警告

この自販機には衛生管理回路はありません。腐敗しやすい食品の販売用には許可されていません。

スナック類

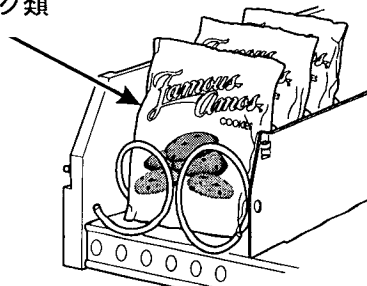

スナック類の正しい装填方法

チョコバー類

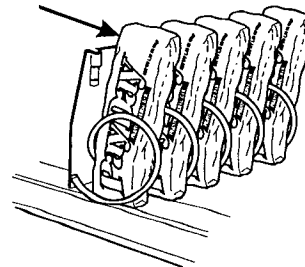

チョコバー類の正しい装填方法



3. トレーに商品を装填する（続き）

スパイラル壁保持器の使用法:

スパイラル壁保持器はスパイラルを押し、ばねのように動作させ、より強く商品を押し出す役目をします。テスト販売を行い、商品がスパイラルから外れないときには、スパイラル壁保持器を使用してください。

- ・ 次のような場合にスパイラル壁保持器を使用します。
 - ・ スパイラルが20、25、30、38の容量の場合
 - ・ 商品が薄い場合
 - ・ 商品がキャンディートレー上にある場合
- ・ スパイラル壁保持器は他のスパイラルや商品タイプでも使用できます。
- ・ スパイラル壁保持器はコラムデバイダの前部の近くに取り付けます。
- ・ スパイラル壁保持器の取付け方法には 2 通りがあります。

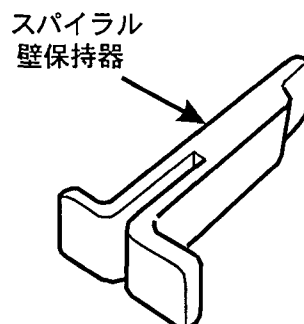

	保持器の向き	
	A	B
これらの位置の間のコラムデバイダ	0 および 1	1 および 2
	1 および 3	3 および 4
	4 および 5	5 および 6
	6 および 7	7 および 8
	8 および 9	

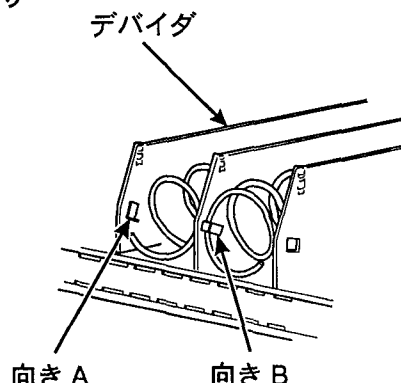

- ・ スパイラル壁保持器を取り付けるには、コラムデバイダの前部の近くにある四角いスロットに挿入します。
- ・ スパイラル壁保持器は次の 2 つ の場合、取り外す必要があります。
 - ・ トレーの右側にある 2 つ の位置に装填されたキットカットバーはどちらも、2 つ の位置の間にあるコラムデバイダの保持器をクリアできません。
 - ・ 商品押し出し器は「向き A」 の保持器に引っかかります。

商品押し出し器の使用法:

商品押し出し器により、商品の上部が余分に傾き、商品取出口に落とすのを助けます。

次の2つの場合に、商品押し出し器を使用してください。

- ・ スパイラルが11、13、15、17の容量の場合。
- ・ パッケージが袋入りピーナッツなどのように硬くない場合。

商品押し出し器はその他のスパイラルや商品タイプでも使用できます。

一袋の商品押し出し器が自販機と共に出荷されています。追加の商品押し出し器は、ナショナルベンダーズ社の部品部門から入手できます。商品押し出し器を使用するには、図に示す通りスパイラルにパチンとはめます。商品押し出し器は、最適な結果が実現されるように、スパイラルの周りを動かして調節できます。

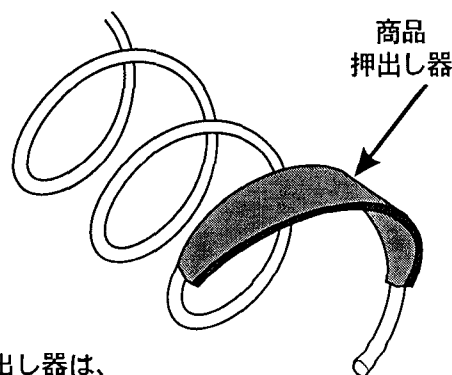



3. トレーに商品を装填する（続き）

「ランチボックス」の販売の準備をする:

このパッケージの重さとその形状から、ナショナルベンダーズ社では、この商品は最下部のトレーでのみの販売をお奨めしています。

この商品を販売するには、隣あった2つの位置を一緒に連動させる必要があります。

機構的な連動の方法については22ページの「歯車を取り付ける」を参照し、また電気的な連動の方法については『プロگرامミングガイド』を参照してください。

左側のスパイラルカプラは、垂直から1位置だけ反時計方向に取り付けてください。

右側のスパイラルカプラは、垂直から1位置だけ時計方向に取り付けてください。

現在ついているスパイラルを6カウントのスパイラルに取り替えます。これらはナショナルベンダーズ社の部品部門から入手可能です。19ページの「スパイラルの取外しおよび取付けをする」を参照してください。

商品取出口の底にパッドを取り付けて商品の排出を静かにしショックを和らげることができます。この部品はナショナルベンダーズ社の部品部門から入手可能です。

「ランチボックス」商品を図に示すように装填します。

垂直から1位置
だけ反時計方向

垂直から1位置
だけ時計方向

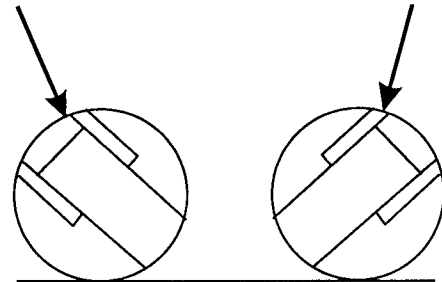

左巻き
スパイラルカプラ

右巻き
スパイラルカプラ

図はトレーの正面から見たものです。

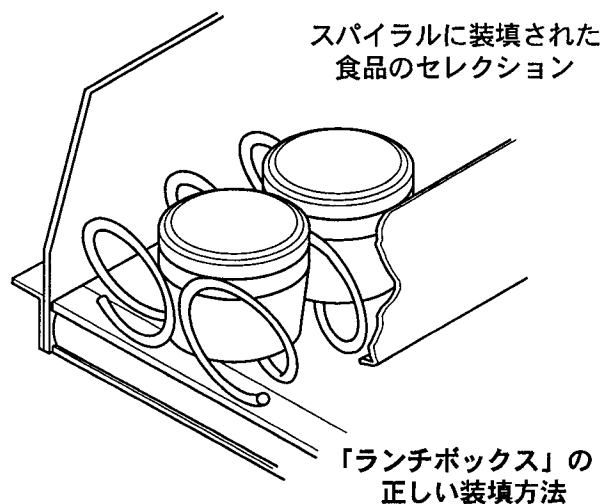



3. トレーに商品を装填する (続き)

「トップシェルフ」の販売用に自販機を準備する：

ナショナル ベンダーズ社では、この商品はチョコパートレーからの販売をお奨めしています。

パッケージが左または右の端に立てて装填されるようにトレーを移動させます。25 ページの「トレーを上下に移動させる」を参照してください。

次のステップはトレー上の隣合った3 つの位置で完了すべき事項です。

注意

この3 つのグループ内で最も左の位置は偶数の番号のついた位置である必要があります。

1. コラムデバイダを取り外す
2. スパイラルを取り外す
3. このモーターコネクタだけを残す
4. このモーターコネクタを外す
5. コネクタを右の矢印の指すモーターから左の矢印の指すモーターに移動する
6. 11 カウントの左巻きスパイラルをこの位置に取り付ける
7. 11 カウントの右巻きスパイラルをこの位置に取り付ける

左のモーターを右のモーターに連動させます。
『プログラミングガイド』を参照してください。

「トップシェルフ」商品を図に示すように装填します。

トップシェルフ：
商品

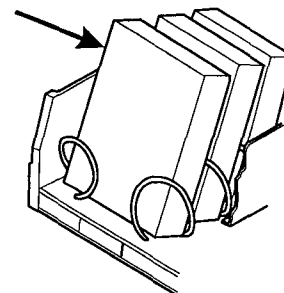

「トップシェルフ」の正しい装填方法



販売計画のヒント

1. お客様が商品を見つけて何があるか比較できるように、類似した商品を特定の部分に配置して、自販機をそれらの商品ごとのセクションに分けるようにしてください。例えば、パイ類は全て一番下のトレーに、チップス類は上の方のトレーにという具合です。
2. 販売促進している商品は選択パネルから一番近くに配置して、よく見えるようにします。
3. 人気のある商品は、お客様の視線の高さに配置して、よく見えるようにします。子供向け商品は、低い位置のトレーに置くのがよいでしょう。
4. 重い商品や潰れやすい商品はいつも下の方のトレーに配置してください。
5. 色どりに変化をつけてください。赤い色など同じ色の品目を並べて配置しないようにしてください。商品が見づらくなる恐れがあります。
6. 商品の図柄を逆さまにして装填しないでください。商品を横にする必要がある場合、必ず図柄が右側から見やすくなるように配置してください。選択パネルが右側にあるためです。
7. 商品の左下端および右下端が両方とも、必ずトレーの床部に触れていることを確認してください。これができていない場合、商品を適切に販売するために、広めのピッチのスパイラルに変更する必要があることが考えられます。商品が45度以上の角度でもたれかかっている場合、パッケージが読み取りにくくなります。商品が「直立」するように狭いピッチのスパイラルに交換してください。
8. 在庫が切れたり、販売商品を変更する計画がない限り、セクションには同一の商品を装填してください。一つのセクションに異なった商品を装填すると、同一の商品が2つ以上のコラムで同時に販売されているといった状況になることがあり、お客様の選択が制限されることとなります。
9. 適切なピッチのスパイラル、スパイラルの連動、商品スペーサ、保持器、押し出し器を上手に使用して、商品の排出がきちんとなされ、商品の詰まりなどがないようにしてください。



4. トレーを販売位置に戻す

1. 図に示すように床と平行になるまで、トレーを持ち上げます。

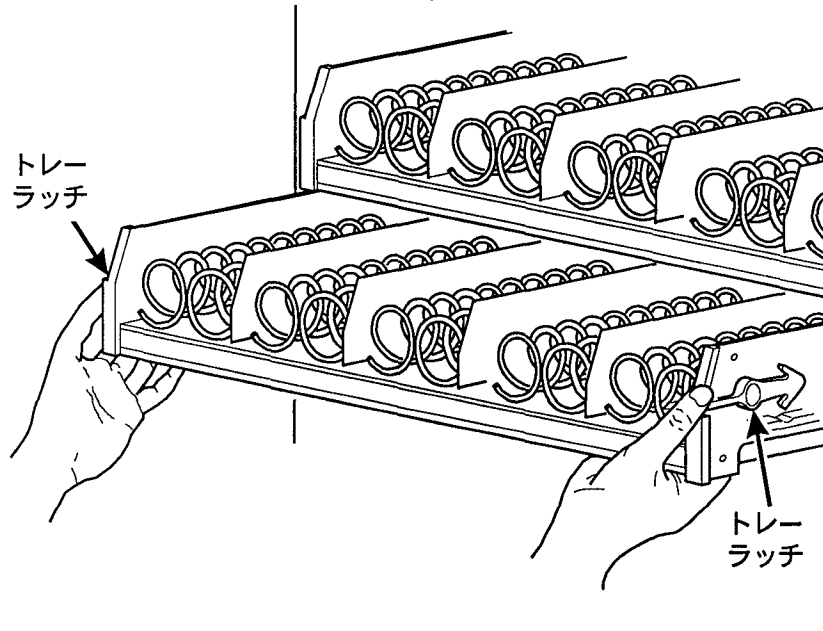

2. トレーをキャビネットの後ろの方に押します。トレーの横にあるトレーラッチは所定の位置にロックされます。

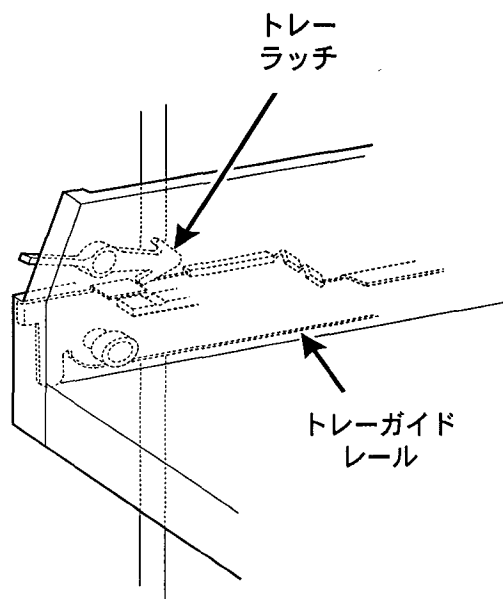

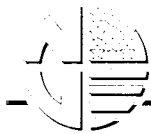

5. プライスロールを取り付けてセットする

プライスロールの使用方法

- ・ プライスロールは図のように巻かれた 5 本の帯に印刷されています。
 - ロール A - ¥1 から ¥9 までで、1 円ごと。および ¥10 から ¥90 までで、10円ごと。
 - ロール B - 000 から 250 までで、10 ごと。
 - ロール C - 260 から 500 までで、10 ごと。
 - ロール D - 510 から 760 までで、10 ごと。
 - ロール E - 770 から 990 までで、10 ごと、および 000。

- ・ ¥記号のついているロール A はいつも使用します。必要に応じて、それ以外のロールのうちどれか一つを使用して、¥10 から ¥90,990 までを表示します。

・ 実例

¥40 を表示するには、ロール A のみを使用します。

¥40

¥200 を表示するには、ロール A とロール B を使用し、
¥1320 を表示するには、ロール A とロール C を使用します。

A B
¥ 200

A C
¥1 320

A	B	C	D	E
¥	000	260	510	770
¥1	010	270	520	780
¥2	020	280	530	790
¥3	030	290	540	800
¥4	040	300	550	810
¥5	050	310	560	820
¥6	060	320	570	830
¥7	070	330	580	840
¥8	080	340	590	850
¥9	090	350	600	860
¥10	100	360	610	870
¥20	110	370	620	880
¥30	120	380	630	890
¥40	130	390	640	900
¥50	140	400	650	910
¥60	150	410	660	920
¥70	160	420	670	930
¥80	170	430	680	940
¥90	180	440	690	950
	190	450	700	960
	200	460	710	970
	210	470	720	980
	220	480	730	990
	230	490	740	000
	240	500	750	
	250		760	

プライスロールの取り付け方法:

- ・ 各セクションのトレイ正面にスロットがあります。図に示すとおりに取り付けます。

1. ロールAを一番左にある一対のスロットに挿入します。
2. 必要に応じて、他のロールをその次にある一対のスロットに図に示すように挿入します。

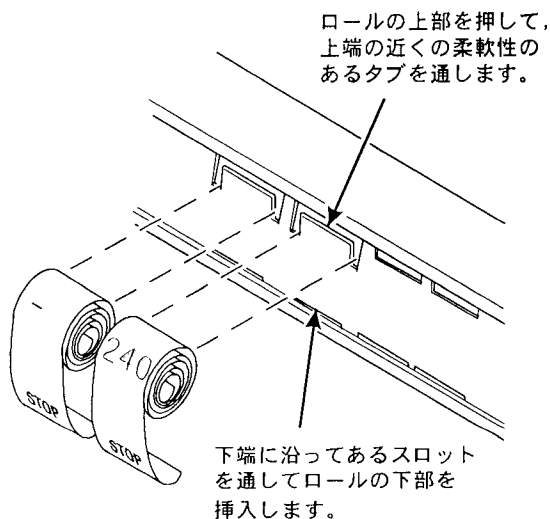



5. プライスロールを取り付けてセットする (続き)

プライスロールの調節方法：

1. 図に示すように、必要に応じてプライスロールを親指を使用して上下に移動させ、希望の価格に設定します。

メモ

ロールの両端の近くに STOP の文字があります。

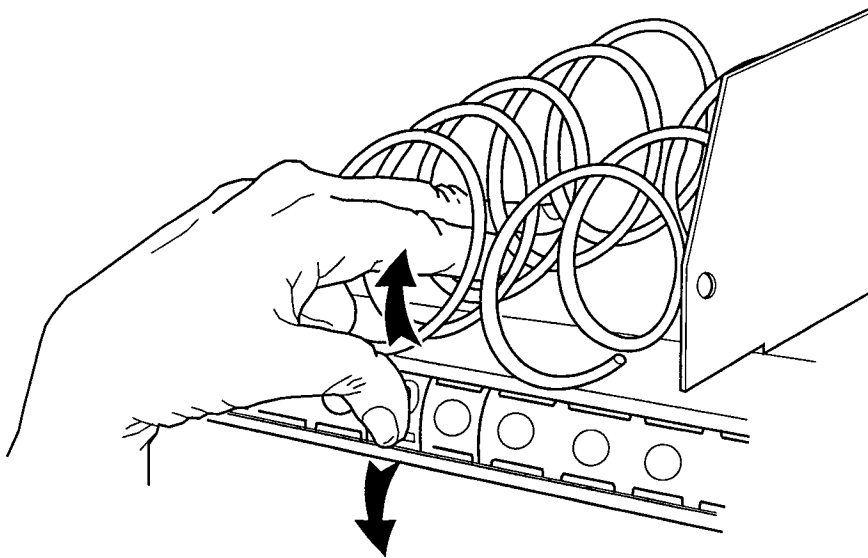



6. セレクションIDラベルを取り付ける

セレクション ID ラベルが透明なプラスチックシートに印刷されています。これらのシートはこのマニュアルの入っているビニール袋の中にあります。セレクション間のミシン目に沿って、切り離してください。この時、ラベルが割れやすいため注意してください。

セレクション ID ラベルを取り付ける方法：

1. セレクション ID ラベルの長辺上下を押して丸めます。
2. セレクション ID ラベルを、図に示すようにトレーの正面の所定の位置にカチッとはめ込みます。

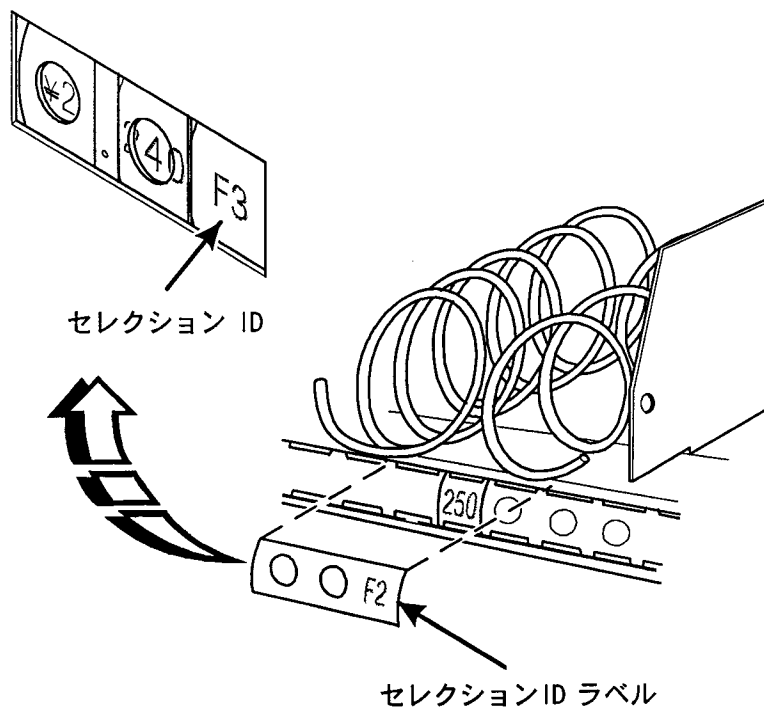



6 . セレクションID ラベルを取り付ける (続き)

ID ラベルとセレクションの組み合わせ:

スナックとチョコバーのトレイの位置については下記の図を参照してください。

モーターの位置

上部トレイ	トレイ-A	A0	A1	A2	A3	A4	A5	A6	A7	A8	A9
	トレイ-B	B0	B1	B2	B3	B4	B5	B6	B7	B8	B9
下部トレイ	トレイ-C	C0	C1	C2	C3	C4	C5	C6	C7	C8	C9

注意

この例では 3 つ のトレイがある自販機の例を示しています。
自販機によっては最高 6 つ のトレイがあるものもあります。

基本のスナックトレイ
ID ラベルの使用例

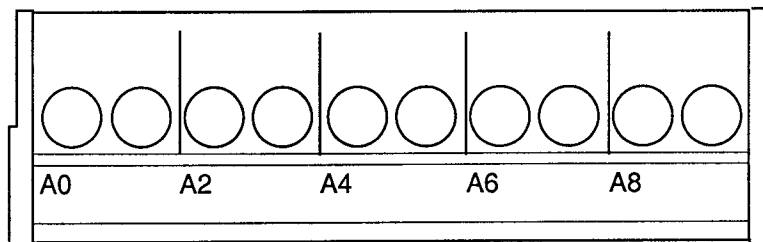

基本のチョコバートレイ
ID ラベルの使用例

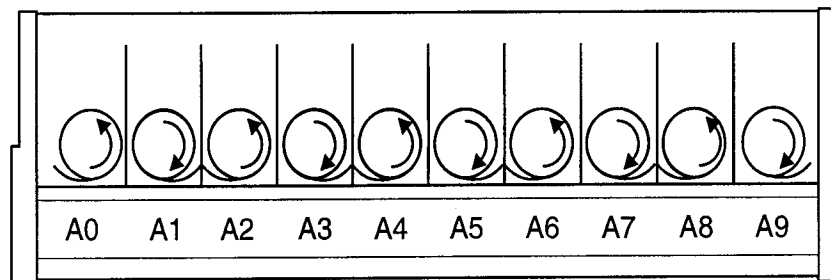



ガム&ミントユニットのセットアップ

1. プライスラベルを取り付ける

コラム ID ラベルは商品取出口に既に貼りつけられており、また糊のついた価格ラベル一式がこのマニュアルの入っているビニール袋に入っています。

1. 図に示すように希望の価格ラベルをコラム ID 番号の横に貼りつけます。

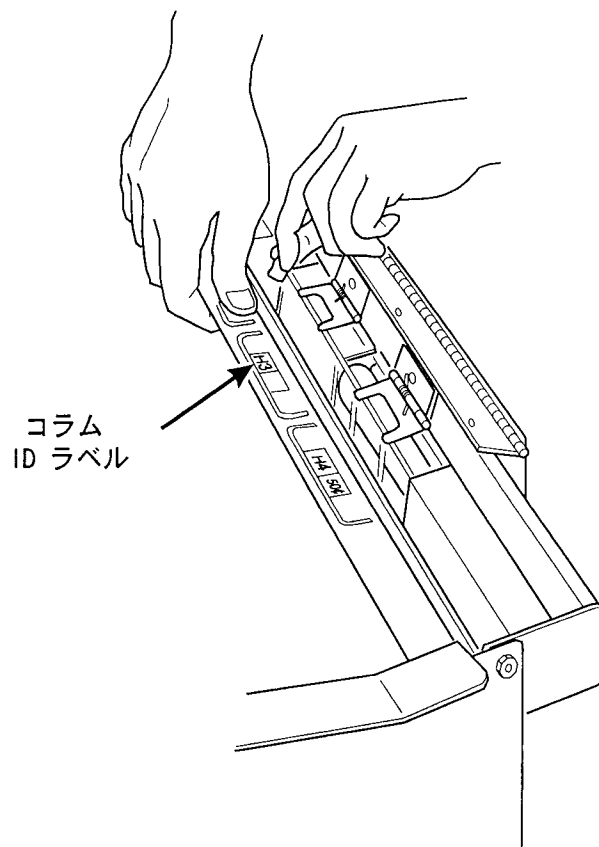

2. ガム&ミントのディスペンサーを装填位置に配置する

ガム&ミントアセンブリは商品取出口に蝶番式に取り付けられており、2 個の磁石により販売位置に保持されています。ガム&ミントアセンブリはフックとループにより装填位置に保持されます。フックの一方の端はドアの右側に取り付けられています。ループはガム&ミントアセンブリの右側にあります。

1. ループをハンドルとして使用して、ガム&ミントマガジンを左手で持ち上げます。右手で、フックの自由な方の端をループに掛けます。これで、商品を装填している間、図に示すようにマガジンが保持されます。

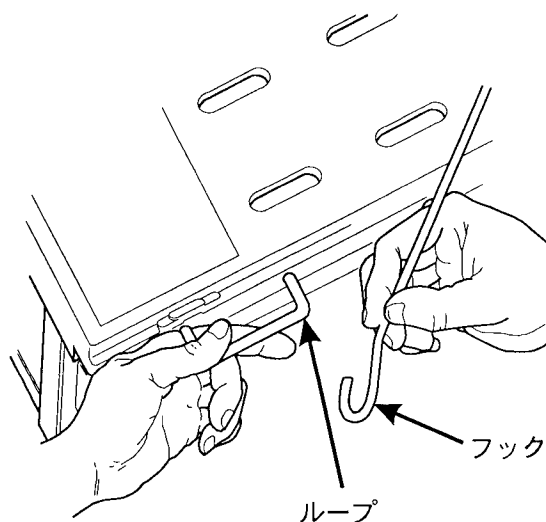



3. ガム&ミントのディスペンサーに商品を装填する

1. ガム&ミントアセンブリのふたは2個の磁石によって閉じています。ふたを自販機の内側に向かって開きます。

警告

所定の位置にロックされるまで商品押し出し器から手を放さないでください。こうしないと、作業者が怪我をしたりディスペンサーが破損したりする恐れがあります。

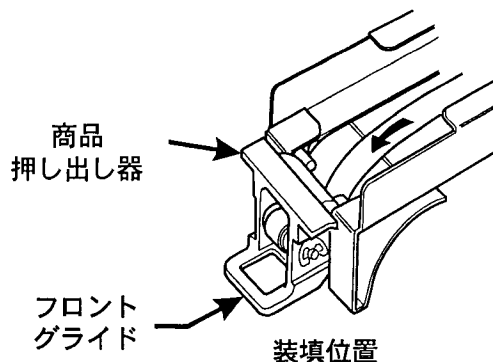

2. 次のように商品押し出し器を装填位置に移動させます。
 - a. 押し出し器を後ろに引きます。
 - b. 押し出し器を引き下げ、フロントガイドを所定の位置にロックします。

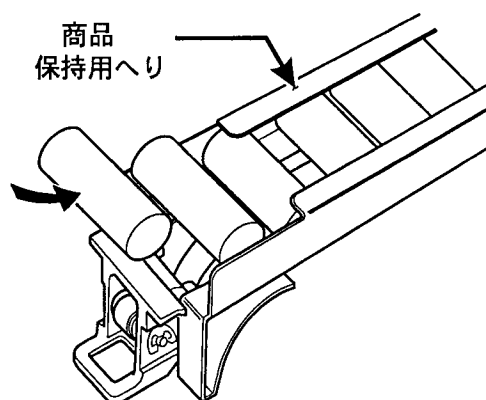

3. 次のようにして商品を装填します。
 - a. 商品を前の方に押しします。
 - b. 最後のアイテムが完全に商品保持用のヘリの下にあることを確認してください。

警告

コラム内の最後のアイテムの後ろに来て納まるまで、押し出し器から手を離さないでください。こうしないと、作業者が怪我をしたりディスペンサーが破損したりする恐れがあります。

4. 次のように商品押し出し器を取出し位置に移動させます。
 - a. 商品押し出し器を引き下げ、フロントガイドの掛かりを外します。
 - b. 商品押し出し器を商品の方にスライドさせます。

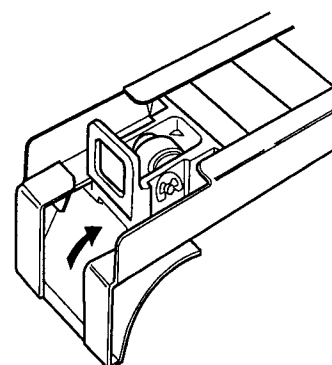



4. ガム&ミントディスペンサーを販売位置に戻す

1. 全ての商品押し出し器が販売位置にあることを確認します。
2. ガム&ミントアセンブリふたを閉じます。
3. 左手でマガジンの右側のループを保持します。右手でフックを外し、マガジンを下ろします。
4. マガジンが完全に下がるまでループを保持したままにします。
5. ガム&ミントアセンブリを販売位置に回転させて戻します。

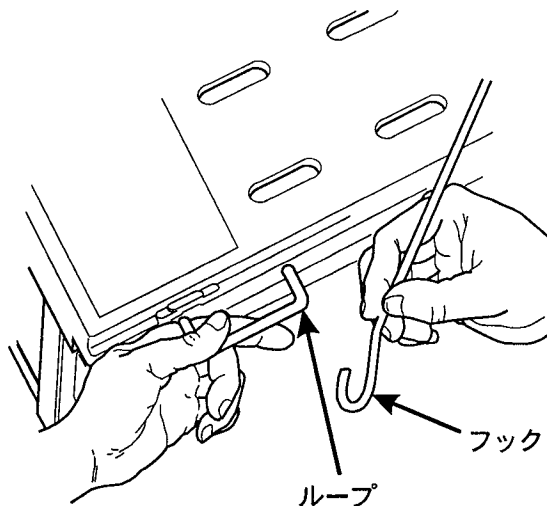

コラムリデューサーの取外し/取付けをする

(装填側から向かって) 最も左にある2個の販売用コラムは2通りの異なる幅に調節できます。

コラムリデューサが所定の位置にある時は、コラムの幅は78mmとなります。

コラムリデューサを取り外すと、コラムの幅は98mmとなります。

コラムリデューサーの取り外し:

1. リデューサをキャビネットのドアから引き離し、ロック用のタブの掛かりを外します。
2. リデューサをガム&ミントアセンブリから持ち上げ取り外します。

コラムリデューサーの取り付け:

1. ロック用のタブがスロットにはまるように、リデューサをガム&ミントディスペンサーに配置します。
2. リデューサをキャビネットドアの方向に押し、リデューサを所定の位置にロックします。

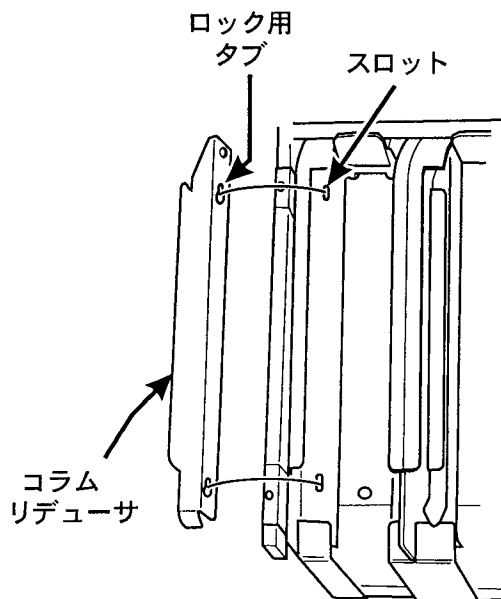



5. ガム&ミントのスパイラルをトレー内に取り付ける

ガム&ミントを販売する容量を増やす必要がある場合、ガム&ミント用のスパイラルをいくつかのトレーに取り付けることもできます。

この手順に必要なアイテム

部品番号	説明	数量
1477114	ガム&ミント用スパイラルモーター	2
1467127	ガム&ミント用スパイラルアセンブリ	2
1477156	ジャンパアセンブリ - モーター反転用	1

1. チョコパートレーアセンブリから2個の右巻きのスパイラルおよびモーターを取り外します。
2. それぞれ新しい 2 個のスパイラルモーターをそれぞれの位置に取り付けます。
3. モーター反転用ジャンパアセンブリを右側のモーターに接続します (図 1 参照)。
4. 2 番目のモーターへトレーハーネスを右から接続し、ジャンパに接続します。
5. これらの 2 個のコラム用のスパイラル壁保持器を取り外します。
6. 2 個のガム&ミントスパイラルアセンブリを取り付けます (図 2 参照)。
7. ガム&ミントスパイラルモーターの動作をテストします。



図1



図 2

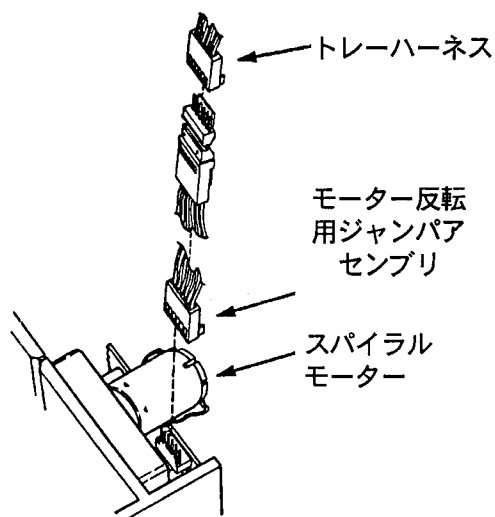

保冷モジュール

保冷スナック機能のセットアップを次のようにして完了します（形式 764 と 765）。

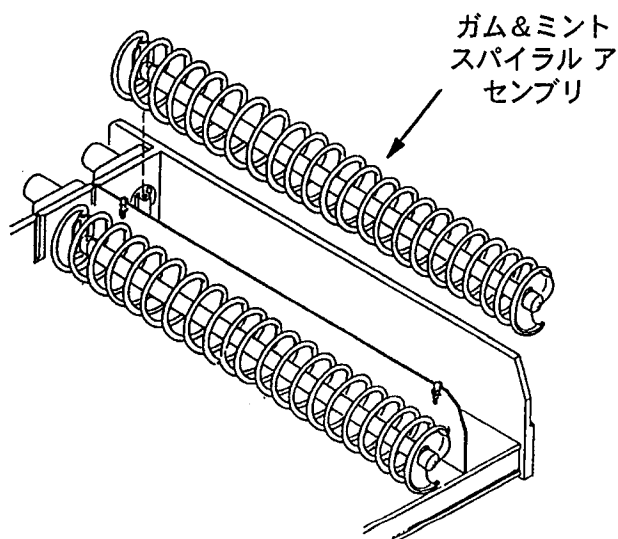
A. 保冷モジュールを外部排水口（オプション）に接続する

方法 1:

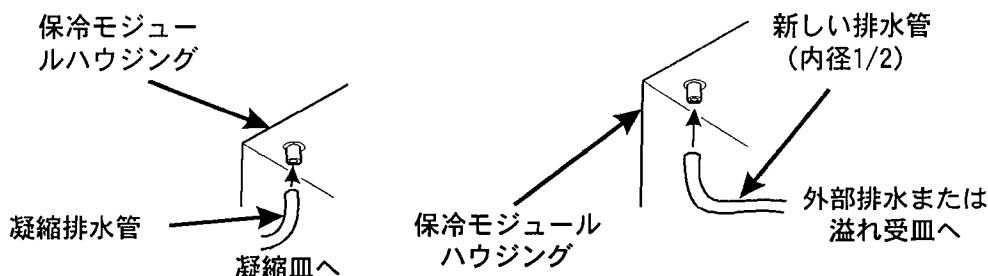

1. 保冷モジュールからの凝縮排水管を取り外します。

2. 新しい排水管を保冷モジュールハウジングに接続します。

3. 新しいチューブを外部排水口または溢れ受皿に接続します。

方法 2:

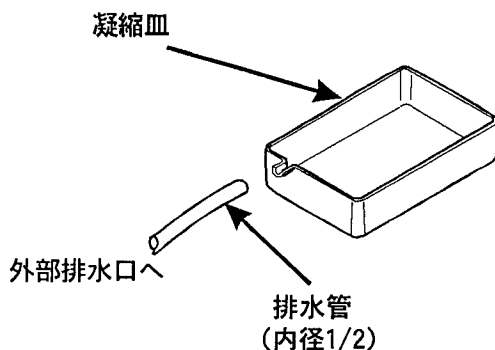

1. 排水管を凝縮皿に接続します。

2. 排水管を外部排水口または溢れ受皿に接続します。

B. 排気口および戻り換気口の調整する（保冷用のみ）

排気口および戻り換気口は、手前の右および後ろの側壁にあります。これらの換気口は、必要に応じて、ネジを緩めて空気ダクトシャッターを上下にスライドさせることで調節できます。シャッターが一番上にある状態では、換気口がいっぱい開放されます。シャッターが一番下にある状態では、換気口は閉鎖されます。

理想的には、上部トレーの温度は下部トレーの温度と同じであるべきです。温度計を使用して温度をモニタし、できるだけ互いの温度が近づくまで排気口および戻り換気口を調節します。

注意

排気口をすべて閉じてしまわないでください。
保冷ユニットを破損することがあります。

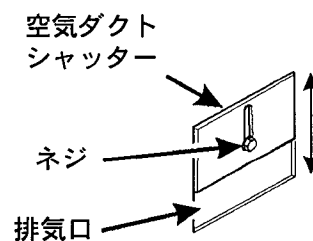



2. ベースグリルを取り付ける

次の手順を完了するとき、下記の図を参照してください。

警告

六角ネジや運搬用ボルトを緩めた状態で、キャビネットを移動しないでください。
キャビネットが不安定な状態になり、キャビネットが倒れて怪我をすることがあります。

1. 図に示すように、2個のキャップを取り外します。
2. 左側の脚アセンブリ運搬ボルトとナットを緩めて、ベースグリルブラケットを取り付けできるようにします。
3. ベースグリルブラケットの一つを2本の運搬用ボルトを使用して脚アセンブリに固定します。運搬用ボルトとナットを締め付けます。
4. 右側の脚アセンブリの六角ネジを緩めて、もう一つのベースグリルブラケットを取付けできるようにします。
5. もう一つのベースグリルブラケットを2本の六角ネジを使用して右側の脚アセンブリに固定します。六角ネジを締めます。
6. スライドの短い腕をベースグリルの蝶番タブに挿入します。スライドを短い腕の近くの切り欠きが下側になるように位置を合わせます。
7. スライドの長い腕をベースグリルブラケットに挿入します。
8. 割りピンをそれぞれのスライドの後ろの穴に挿入して固定します。
9. ベースグリルを自販機のキャビネットの方向に押します。ベースグリルブラケットの手前のタブが、スライドの長い腕にある切り欠きにはまるようにしてください。
10. 外しておいたキャップを取り付けます。

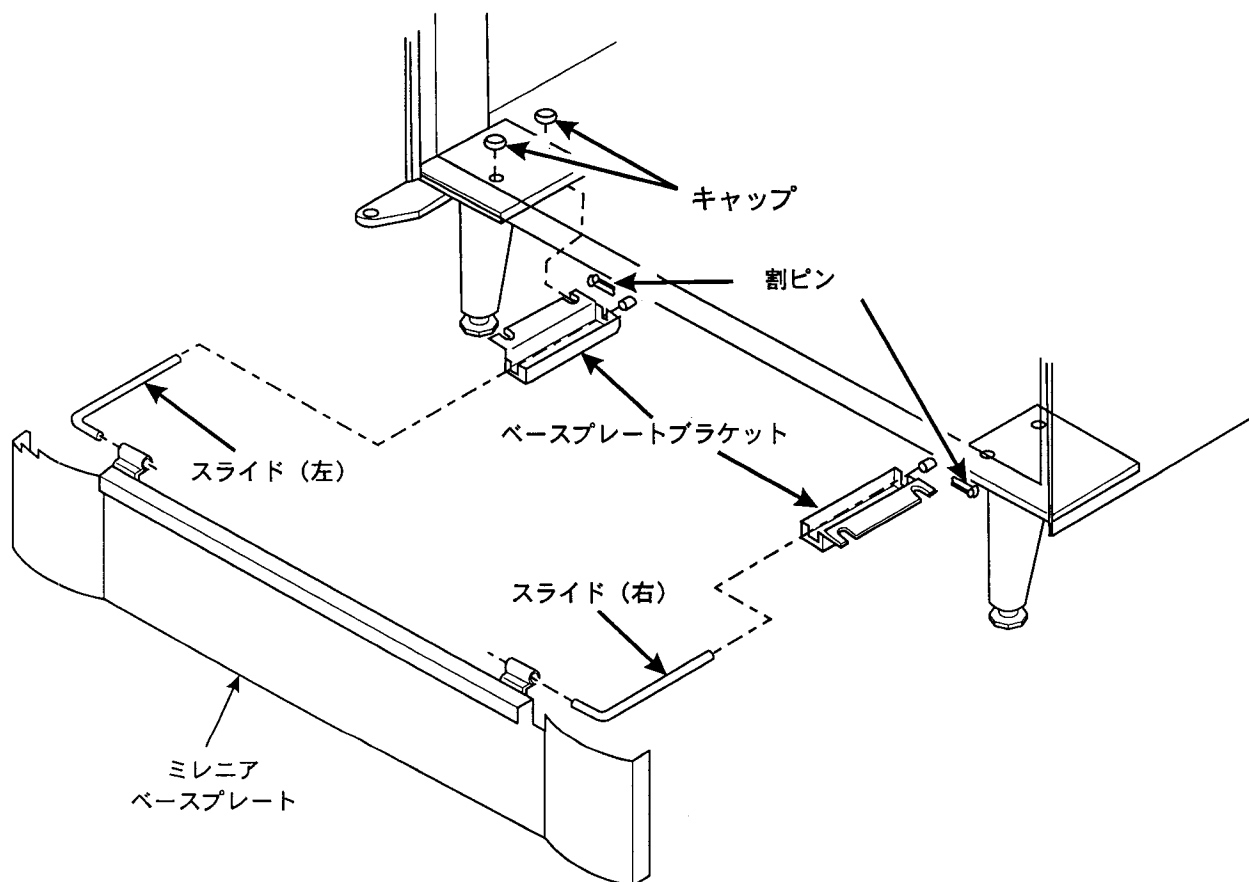



3. ロックシリンダを取り付ける

次のように、オプションのロックシリンダを自販機に取り付けます。

1. リフトハンドルロックレバーを図に示すように配置します。
2. ロックばねをロックシリンダ差し込み口の四角い穴に押し込んで、ロックばねを手前に引き出します。
3. ロックシリンダを図に示すように配置します。ばねのかかったロックピンを押します。
4. シリンダをレバーのシリンダ差し込み口に押し込みます。ピンが四角い穴にパチンとはまるはずですが。
5. シリンダピンが四角い穴に納まらない場合、ロックシリンダの両端を押します。ピンが所定の位置にパチンとはまるまでシリンダを回転させます。
6. ドアを開けた状態で、鍵を使用してロック機構をテストします。

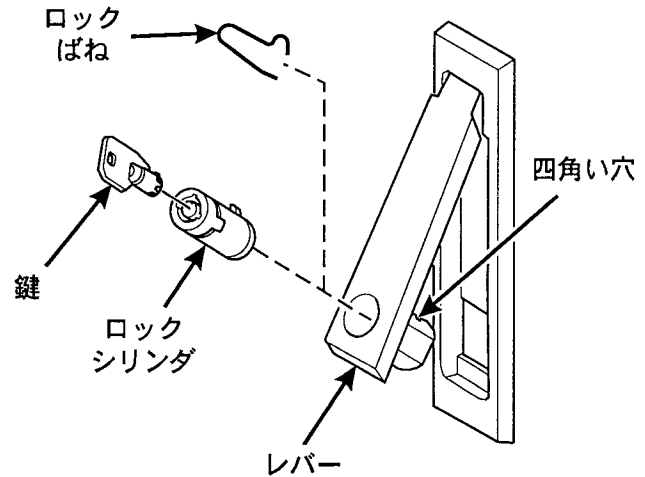

4. オプションの金庫ロックを取り付ける

1. 金庫を自販機から取り外します。
2. ロックを右の図に示すように組み立てます。
3. 金庫を自販機に戻します。

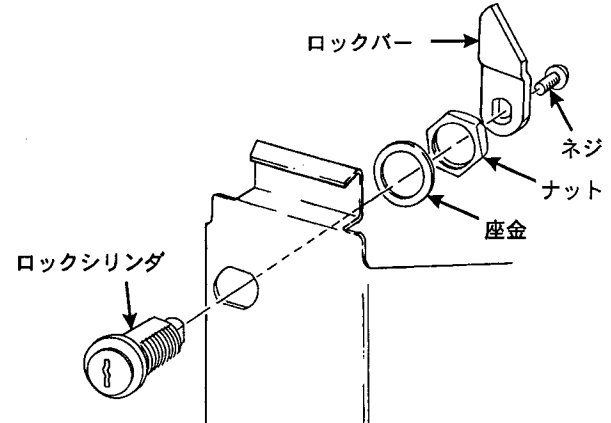

5. コインメカニズムに硬貨を入れる

1. キャビネットドアを開きます。
2. 金銭システムドアを開きます。
3. コインチューブがいっぱいになるまで、1個ずつ硬貨を挿入します。
4. 重なり合っている硬貨がないかを点検し、必要に応じて修正します。



基本的なプログラミング

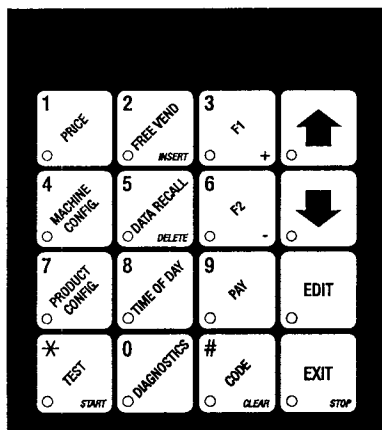

サービスキーパッド



サービスキーパッド（左の図）が自販機をプログラムする主なツールです。単に自販機の電源を入れて運転させる場合、必要なのは価格の設定だけです。その手順は下記に記載しています。使用可能なあらゆるカスタムプログラミング機能の使用法に関する詳細な説明は、それぞれ適切なセクションを参照してください。これには次のようなセクションがあります。

- ・ 販売時刻をカスタムセットアップする
- ・ 売上げおよび販売データを表示する
- ・ 自販機の各種機能をテストする
- ・ ユニークな商品を販売するためにトレーをカスタマイズする
- ・ カスタム表示メッセージを入力する
- ・ その他

1. 価格を設定する

1.  を押して [価格] を設定します。ディスプレイに [◆500. 50] が表示されます。このディスプレイは自販機の最高価格と最低価格を示しています。
2. 価格を設定するセクションの番号を押します。（例：B1）ディスプレイに [B1 XXX] と表示されます。番号キーを使用して価格を入力します。これでそのセクションの価格が設定されました。
3. 別の文字キーを押すか、 ボタンを押して、別のセクションの価格設定をします。

注意

その他の価格設定オプションについては「プログラミングガイド」を参照してください。

2. 保冷温度を表示する

自販機をしばらく運転させた後、保冷ユニットや缶ユニット（オプション）が冷却中であるか確認することもできます。次の手順でメインドアの開いているか閉じているかにかかわらず実施できます。

1. セクションパネルの  ボタンを押してください。温度が表示されます。
2. 希望に応じて、「**詳細プログラミング**」セクションで提供されている手順に従うことにより、温度および表示単位（°F または °C）を変更できます。



最終チェック

これで、自販機に電源が入り、最終設置位置に配置され、商品が装填され、価格が設定されました。ドアをロックして、自動販売する前に、自販機から商品が販売されるかをチェックする必要があります。問題がある場合、次のページ以降の運転準備完了のチェックを実施してください。

1. 販売セレクションのテスト

-  ボタンを押します。ディスプレイには *[TEST. 00]* が表示されます。
- 硬貨か紙幣を投入して、投入金額をセレクションの価格よりも高くします。ディスプレイには *[TEST. XX]* が表示されます。ここでXXは投入した金額です。
- 選択スイッチパネルを使用して、販売させたいセレクションの番号を入力します。ディスプレイには、*[PRICE. XX]* と表示されます。ここで、XXはセレクションの価格です。そのセレクションが販売され、正しい釣り銭と、投入した金額が返却されます。
- 希望に応じて、その他のセレクションの販売をテストします。



2. 運転準備完了のチェック

1. 全てのセレクションについてテストを実施します（前のページを参照）。
2. スナックやチョコバーがトレーに引っかかったり販売されないものがありますか。なければ、ステップ3へスキップして下さい。ある場合、全ての商品が適切に販売されるまで、関連する領域について次の手順を実施します。
 - a. 商品スペーサを取り付けたり、調節したりしてください（28ページを参照）。
 - b. 商品押し出し器を取り付けます。（30ページを参照）。
 - c. スパイラル壁保持器を取り付けたり、取り外したりしてください（30ページを参照）。
 - d. 適切なスパイラル引っ掛かり対策の手順を実施してください（下記を参照）。
3. コインメカニズムの動作を点検します（適切な手順については、「**詳細プログラミング**」セクションを参照）。
4. 紙幣識別装置の動作をテストします（49ページを参照）。
5. 全てのテスト販売した商品をトレーに戻します。

スパイラルの位置合わせ手順（1スパイラル、1モーターの場合）

スパイラルの位置合わせを行うには、商品が適切に販売されるまで、1位置ずつスパイラルを回転させる必要があります。

1. 全てのモーターを基準位置にします（「**詳細プログラミング**」セクションを参照）。
2. 影響のあるスパイラルを取り外します（19ページを参照）。
3. カプラは適切な位置にありますか。
 - いいえ - カプラをページに示す位置に移動させます。ステップ4に進みます。
 - はい - カプラを時計方向（右巻き用のモーターにある場合）、あるいは反時計方向（左巻き用のモーターにある場合）の次の位置に移動させます。ステップ4に進みます。
4. スパイラルを取り付けます（19ページを参照）。
5. テスト販売を実施します（前のページを参照）。
6. 商品が引っかかりますか。
 - いいえ - これで完了です。全てが正しく動作するまで、残りのセレクションのテスト販売を続けてください。
 - はい - ステップ7に進みます。
7. カプラを時計方向または反時計方向の次の位置に移動させましたか。
 - いいえ - カプラを時計方向（右巻き用のモーターにある場合）、あるいは反時計方向（左巻き用のモーターにある場合）の次の位置に移動させます。ステップ6に戻ります。
 - はい - 「動作準備完了のチェック」のステップ2に戻り他の手順を試します。カプラはもうこれ以上は移動させないでください。



スパイラルの位置合わせ手順 (2 スパイラル、または 2 モーターの場合)

スパイラルの位置合わせを行うには、商品が適切に販売されるまで、1 位置ずつスパイラルを回転させる必要があります。

1. 全てのモーターを基準位置にします (「**詳細プログラミング**」セクションを参照)。
2. 影響のある対の左巻きのスパイラルを取り外します (19 ページを参照)。
3. カプラは適切な位置にありますか。
いいえ - カプラをページに示す位置に移動させます。ステップ 4 に進みます。
はい - 左巻きのカプラを反時計方向の次の位置に移動させます。ステップ 4 に進みます。
4. 左巻きのスパイラルを取り付けます (19 ページを参照)。
5. 影響のある対の右巻きのスパイラル、スパイラルカプラ、歯車 (使用されている場合) をユニットで取り外します (19 ページを参照)。
6. 右巻きのスパイラルが、左巻きのスパイラルと左右対称の位置になるまで、このユニットを回転させます。
7. 右巻きのスパイラル、スパイラルカプラ、歯車 (使用されている場合) を取り付けます (19 ページを参照)。
8. テスト販売を実施します (前のページを参照)。
9. 商品が引っかかりますか。
いいえ - これで完了です。全てが正しく動作するまで、残りのセレクションのテスト販売を続けてください。
はい - ステップ 10 に進みます。
10. 以前に左巻きのカプラを反時計方向の次の位置に移動させましたか。
いいえ - 影響のある対の左巻きのスパイラルを取り外します。左巻きスパイラルカプラを反時計方向の次の位置に移動させます。ステップ 4 に戻ります。
はい - 「動作準備完了チェック」のステップ 2 に戻り他の手順を試します。カプラはもうこれ以上は移動させないでください。

紙幣識別装置をテストする

1. 識別装置に ¥1,000 紙幣を挿入します。
2. 硬貨返却ボタンを押します。
紙幣識別装置がエスクロモードの場合 - お金は返却されず、いくらか釣り銭だけでもを得るには、セレクションを選択する必要があります。ステップ 3 に進んでください。
紙幣識別装置がエスクロモードでない場合 - 10 個の ¥100 硬貨、もしくは 2 個の ¥500 硬貨が返却されるはずですが、ステップ 3 に進んでください。
3. セレクションを選んでください。正しいセレクションが販売され、正しい釣り銭が返却されるはずですが。



詳細プログラミング



図1. コントロールパネル

イントロダクション
スナックセンターまたは軽食センターのプログラム方法

いくつかのセットアップ、テスト、メンテナンス操作はコンピュータ制御されています。コントロールパネルスイッチ（図1参照）および選択パネルスイッチ（図2参照）によりこれらの操作が調節されます。

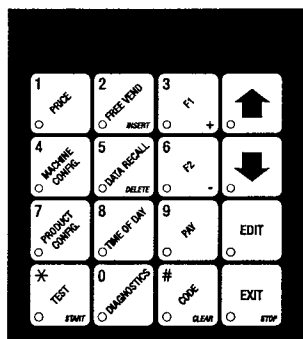

図2. 選択パネル

ディスプレイ

10文字ディスプレイには次の2つの機能があり、このマニュアルでは単に「ディスプレイ」と呼びます。

- お客様のセレクションおよび自販機への投入金額を表示するとともに、準備完了、サービス、時刻などのメッセージを表示します。
- メンテナンス中にサービス担当者に情報やフィードバックを提供します。下記は標準的な表示メッセージの例です（注：一度に全てを表示しきれないメッセージの場合、スクリーンを横切って表示がスクロールします）。

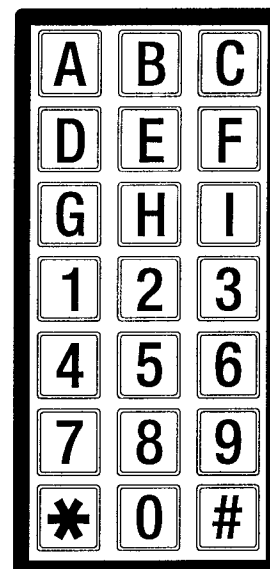

準備完了 - 自販機はお金の投入と商品の販売の準備が完了しています。



つり銭なし - コインメカニズム内につり銭がありません。お客様はその商品に対しちょうどの金額を投入する必要があります。



ありがとうございました - 商品が販売されました。



別のセレクションを願います - ご希望のセレクションは売り切れです。

機能キー

コントロールパネル上にあるキーは3通りの使い方ができます。

数値

数値の入力を求められた場合、このキーを押すと「5」が入力されます。

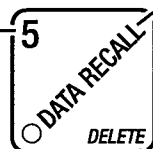

主要目的

これはキーの主要な用途です。スタンバイのメッセージから、プログラミングモードに入ることができます。この例では、記憶された売上げデータを表示できます。

二次目的

これはキーの「二次的な用途」です。例えばこのキーは、カスタムメッセージの編集、文字の削除に使用できます。



その他のキー

コントロールパネルにある[移動]キーにより、モード内での移動、およびモードの切り換えができます。これらのキーを使った移動の仕方を確認するには、後述の流れ図（フローチャート）を参考にしてください。



上向きおよび下向きの矢印キーが皆様の「脚」となり、作業リストを上下に移動することができます。これらのキーにより、プログラミング手順内で、一つのステップから次のステップへと導きます。



これは「動作」または「選択」キーです。これにより、追加情報への「ドアを開き」、またあるモード内にいる時は、そのプログラミング作業を始めることができます。時には、これをプログラミング作業中に選択内容を表示する切り換えスイッチとして使用することもできます。



これは「終了」キーです。これを1回または何回か押すことにより、そのモードの開始点、あるいはスタンバイメッセージまで戻ります。

コントロールパネルスイッチ機能の説明

コントロールパネルにあるスイッチにはそれぞれ1つ以上の機能があります。それぞれの機能の簡単な説明は以下のとおりです。



このボタンを押すと、自販機が「価格設定」モードに入ります。自販機での最高価格と最低価格が表示でき、また自販機全体、トレー全体、各セクション別に価格の変更ができます。



このボタンを押すと、「無料販売」モードが選択されます。



このボタンを押すと、缶、冷凍品、冷蔵品のユニット温度、またソフトウェアのバージョン番号が表示されます。



このボタンを押すと、次の操作ができます。

- ・ 表示言語の選択
- ・ 「懸賞」機能の設定



このボタンを押すと、合計売上げと販売数が自販機全体、トレー別、セクション別に表示されます。リセット可能なデータのクリアもできます。



ご使用のデバイスによって、このボタンを押すと、次のどちらかの操作ができます。

- ・ ポータブルデータ収集デバイス（PDCD）へのデータのダウンロード
- ・ プリンタのポーレートの設定



このボタンを押すと、次の操作ができます。

- ・ 自販機の構成の設定
- ・ トレーモーターの連動および連動の解除
- ・ 作動させるトレーの設定
- ・ 食品または缶ユニット温度の設定
- ・ ホット飲料のセットアップ



このボタンを押すと、次の操作ができます。

- ・ 表示メッセージの選択
- ・ 時刻の設定
- ・ メッセージの編集
- ・ 日付の設定
- ・ 販売禁止、無料販売、割引販売の時間帯のセットアップ



自販機が販売中止になった故障の原因を表示します。



このボタンを押すと、次の操作ができます。

- ・ 「テスト販売」の実施
- ・ 表示のテスト
- ・ 自販機機能のテスト



このボタンを押すと、次の操作ができます。

- ・ 「スーパーバイザー」モードに入る
- ・ 機能へのアクセスのロックおよびアンロック
- ・ 「スーパーバイザー」アクセスコードの変更

プログラミングフローチャート

プログラミング機能を修得した後は、これらの詳細ステップバイステップの表を使わずに実施できます。以下にいくつかの流れ図(フローチャート)により、各キーの機能についてのクイックリファレンスを示します。追加情報が必要な場合は各チャートに示されるページ数を参照してください。

スーパーバイザー機能

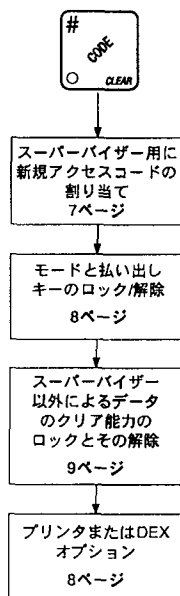

価格設定

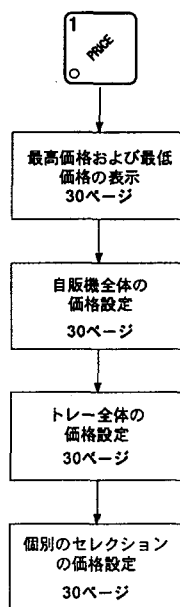

無料販売

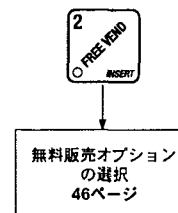



機械機能設定

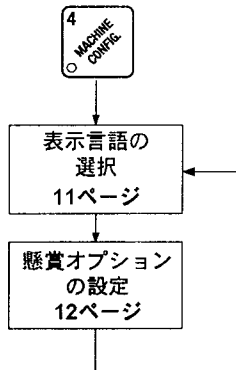

時間設定

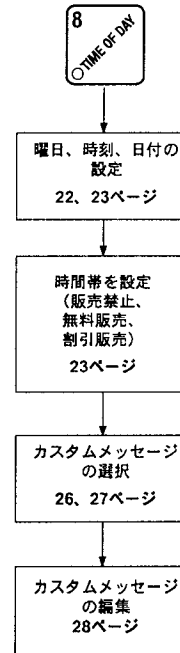

商品販売機能設定

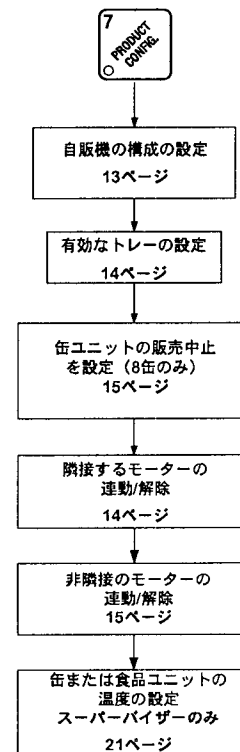

DEX/プリンタ

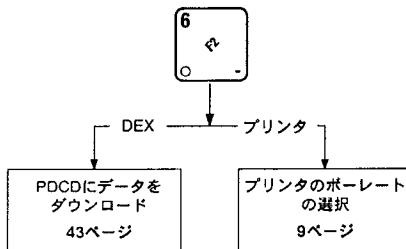



テスト

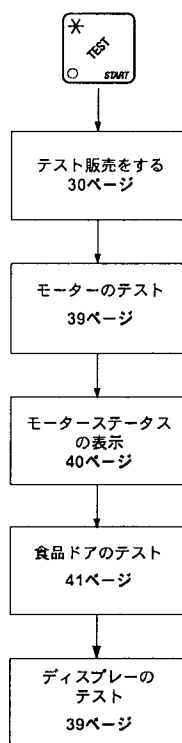

その他

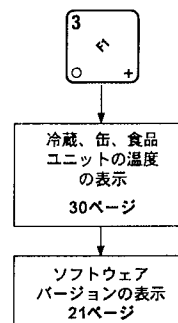

データの表示/クリア

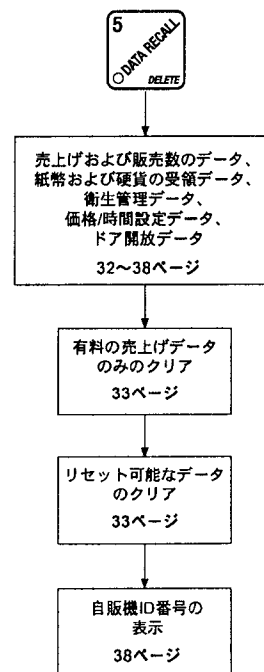

診断表示

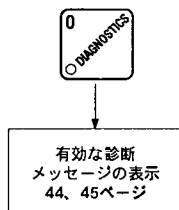



スーパーバイザーモードへのアクセスを得る







ステップ	キー操作/入力	ディスプレイ表示	説明
1		ENTER CODE	
2	4桁のスーパーバイザーコード	UNLOCKED (ビープ音が2回鳴ります)	ボタンを押して6秒以内にコードを入力します。 メモ 新しい自販機は、工場設定値のスーパーバイザーコード0000となっています。
3		スタンバイメッセージに戻ります。	

新しいスーパーバイザーコードを入力する (スーパーバイザーモードのみ)





ステップ	キー操作/入力	ディスプレイ表示	説明
1	(スーパーバイザーモードに入った後) を押し、右の表示になるまで を押します。	SUPER XXXX	Xは現在のスーパーバイザーコードです。
2	新しいスーパーバイザーコードを、数値キーを使用して入力します。	(新しいコード)	重要! 新しいコードを入力する場合、そのコードを記録してください。「スーパーバイザー」モードにアクセスする他の方法はありません。
3		スタンバイメッセージに戻ります。	



モードや支払い出しキーのロックまたはロックを解除する（スーパーバイザーモードのみ）





ステップ	キー操作/入力	ディスプレイ表示	説明
1	(スーパーバイザーモードに入った後)  を押し、右の表示になるまで  を押します。	X.LOCKED または X.UNLOCKED	「X」は問題にしているモードや支払い出しキーに表示されている数字や記号です (1~9、#、*)。
2	任意のキー	ステータスによって X.LOCKED または X.UNLOCKED	「X」は押したキーと置き換わります。
3		ステータスによって X.LOCKED または X.UNLOCKED	これによりロックされていなかったキーはロックされ、ロックされていたキーのロックは解除されます。 メモ 次のモードキーはロックできません。  
4		スタンバイメッセージに戻ります。	

プリンタまたはDEXオプションを設定する（スーパーバイザーモードのみ）



ステップ	キー操作/入力	ディスプレイ表示	説明
1	(スーパーバイザーモードを入力した後)  を押し、右の表示になるまで  を押します。	PRINTER	データが直接プリンタに送信されます。
		DEX ONLY	データがポータブルデータ収集デバイスにダウンロードされた後、メモリ内に残ります。
		DEX+CLR	データがポータブルデータ収集デバイスにダウンロードされた後、リセット可能なデータがクリアされます。
2		上記 3 つの表示が切り換わります。	選択するものがディスプレイ表示されたら押すのを止めます。
3		スタンバイメッセージに戻ります。	



データクリアリングアクセスのロックまたはロックを解除する（スーパーバイザーモードのみ）





ステップ	キー操作/入力	ディスプレイ表示	説明
1	(スーパーバイザーモードに入った後)  を押し、右の表示になるまで  を押します。	# LOCKED	スーパーバイザー以外は  を使用してリセット可能な自販機の売上げおよび販売数データをクリアできません。
		# UNLOCKED	
2		上記 2 つの表示を切り換えます。	選択する表示になったら押すのを止めます。 メモ スーパーバイザーは、スーパーバイザーコードをまず正しく入力していれば、この設定のいかにかわらずデータをクリアできます。
3		スタンバイメッセージに戻ります。	

プリンタのボーレートを選択する（プリンタモードのみ）



ステップ	キー操作/入力	ディスプレイ表示	説明
1		次のどれかが表示されます。 BAUD 1200、 BAUD 2400、 BAUD 4800、 BAUD 9600	使用可能なボーレートのどれか一つが表示されます。
2		上記 4 つのボーレートを切り換えます。	選択する表示になったら押すのを止めます。 メモ 選択したボーレートが使用するプリンタと一致することを確認してください。
3		スタンバイメッセージに戻ります。	



コインメカニズムのタイプを選択する





ステップ	キー操作/入力	ディスプレイ表示	説明
1	 を押した後、右の表示になるまで  を押します。	次のどれか一つが表示されます。 <i>DUMB MECH, DUMB/DEBIT, DEBIT ONLY, MDB MECH, NO MECH, EXEC MECH, FAST EXEC</i>	使用可能なコインメカニズムのうちどれか一つが表示れます。 注意 <i>FAST EXEC</i> は選択しないでください。これは他の機種の販売機での特殊な場合用に設計されています。
2		上記のコインメカニズムを切り換えます。	選択する表示になったら押すのを止めます。
3		スタンバイメッセージに戻ります。	

つり銭オプションを選択する（選択したコインメカニズムによっては表示されないことがあります）



ステップ	キー操作/入力	ディスプレイ表示	説明
1	 を押した後、右の表示になるまで  を押します。	<i>CHANGE X.XX</i>	お客様がセレクションを選ばなくても、この金額まで、硬貨や紙幣のつり銭が払い戻されます。例えば、1.00が表示されている場合、自販機により、セレクションを選ばなくても、お客様に対してこの金額のつり銭が出ます。0.00を入力すると、つり銭は出ません。
2	つり銭の額を入力します。	金額が表示されます。	
3		スタンバイメッセージに戻ります。	



続け買い残高表示を設定する（コインメカニズムの選択によっては表示されないことがあります）

ステップ	キー操作/入力	ディスプレイ表示	説明
1	 を押した後、右の表示になるまで	<i>DECLINE.ON</i>	残高表示を使って、2個以上の販売が可能です。
	 を押します。	<i>DECLINE.OFF</i>	残高表示はなされません。
2		上記 2 つの表示を切り換えます。	選択する表示になったら押すのを止めます。
3		スタンバイメッセージに戻ります。	

「つり銭なし」メッセージをいつ表示するかを設定する





ステップ	キー操作/入力	ディスプレイ表示	説明
1	 を押した後、右の表示になるまで  を押します。	<i>LOW.MSG XXX.</i>	コインメカニズム内の支払可能なつり銭が「XXX」を下回ったとき、ディスプレイには、 <i>USE EXACT CHANGE</i> （つり銭なし）が表示されます。
2	数値キーを使用して値を入力します。		例えば、 <i>LOW.MSG 1.00</i> が表示されている場合、コインメカニズム内に1ドル未満しかないとき <i>USE EXACT CHANGE</i> が表示されます。
		スタンバイメッセージに戻ります。	





メモ

簡略化を図るため、グループ化されたセクションは全て「トレー」と呼びます。缶が缶モジュール内であっても、この説明ではトレー上にあるものとして扱います。

懸賞モードを設定する





ステップ	キー操作/入力	ディスプレイ表示	説明
1	 を押した後、右の表示になるまで  を押します。	WINNER OFF	懸賞機能は無効になります。
		WIN XXX	懸賞が一定の間隔で出ます。XXXは、各懸賞販売ごとになされるべき販売数を表しています。
2		上記 2 つの表示を切り換えます。	選択する表示になったら、押すのを止めてください。WINNER OFFを選択した場合、この機能を終了できます。WIN XXXを選択した場合、次のステップを続けてください。
3	番号キーを使用して10～9999 の間の数値を入力します。	入力した数値がディスプレイに表示されます。	例えば、間隔の数が 50 であれば、50 回の販売のうち1回「当たり」が出ることを意味しています。
4		スタンバイメッセージに戻ります。	

ソフトウェアバージョンを表示する





ステップ	キー操作/入力	ディスプレイ表示	説明
1	 を押した後、右の表示になるまで  を押します。	VERXXXXXX	XXXXXXは現在のソフトウェアのバージョン番号です。
2		スタンバイメッセージに戻ります。	



どのセレクションに懸賞モードがあるかを設定する



ステップ	キー操作/入力	ディスプレイ表示	説明
1	 を押した後、右の表示になるまで  を押します。	*-----	ディスプレイ内のダッシュはどのトレイで懸賞が許容されているかを意味しています。
2	適切な文字キーを押すとトレイを有効にし、再び押すと無効にします。	トレイの選択がディスプレイに表示されます。	
3	(オプション) 	全てのトレイ文字が表示されます。	全てのトレイが有効になります。
	(オプション) 	全てダッシュで表示されます。	全てのトレイが無効になります。
4		スタンバイメッセージに戻ります。	

自販機の構成を設定する







ステップ	キー操作/入力	ディスプレイ表示	説明
1	 を押した後、右の表示になるまで  を押します。	CNF.0 SNACK	自販機は冷蔵スナック用には構成されていません。
		CNF.1 CHILLD	自販機は冷蔵スナック用に構成されています。
2		上記2つの表示を切り換えます。	選択する表示になったら、押すのを止めます。正しい構成を選択する際には注意してください。選択を間違えると、後で他の選択に影響し、問題が発生することがあります。
3		スタンバイメッセージに戻ります。	



販売中のトレーを識別する

ステップ	キー操作/入力	ディスプレイ表示	説明
1	 を押した後、右の表示になるまで  を押します。	ABCDEFGHIJ	この表示は全てのトレー（A～J）が販売可能であることを意味しています。使用不可のトレーはその文字がブランクに置き換わります。
2	該当する文字を押すと、表示のオン・オフが切り換わります。	使用不可のトレーはその文字がブランクに置き換わります。	メモ 構成されていないトレーはこの診断には表示されません。
3		スタンバイメッセージに戻ります。	





冷蔵庫の温度を設定する（スーパーバイザーモードのみ）

ステップ	キー操作/入力	ディスプレイ表示	説明
1	 を押した後、右の表示になるまで  を押します。	+/- +6° C	これは 6° C が現在の温度設定であることを意味しています。
2		表示の温度が上昇します。	温度設定が上昇します。
	もしくは 	表示の温度が下がります。	温度設定が下がります。
3		表示温度の単位が変更されます。	このキーにより表示が ° F と ° C の間で切り換わります。
4		スタンバイメッセージに戻ります。	







隣接するモーターを連動/解除する

幅広い商品を販売するために、2個のモーターを電氣的に連動させて一緒に回転させることもできます。特定のモーターから配線ハーネスを接続したり外したりする必要がある場合もあります。より詳しい情報については『セットアップガイド』を参照してください。メモ：偶数の番号が付けられたモーター（0、2、4など）は奇数の番号が付けられたモーター（1、3、5など）とのみ連動させることができます。

ステップ	キー操作/入力	ディスプレイ表示	説明
1	 を押した後、右の表示になるまで  を押します。	CPL MTRS	
2	連動させたいトレーの文字。	入力したトレーの文字が表示されます。例えば、トレーAを連動させます。	
	もしくは 		希望のトレーが表示されるまで押しつづけます。
	もしくは 右の表示になるまで 		+.A.+A.+A.+A.+A. この表示はAトレーには、隣接する全てのモーター（0と1、2と3など）が連動していることを意味しています。メモ：この+とAは0~9のモーター位置を表しています。
3	「コントロールパネル」上で、連動または連動を解除したいモーターの対の偶数の番号を押します。		この例では、0と1のモーターの連動が解除されます。
4	0	A.A.+A.+A.+A.+A.	この表示は、モーター0および1がこれで連動が解除されたことを示します。
5		スタンバイメッセージに戻ります。	



隣接しないモーターを連動/解除する

ステップ	キー操作/入力	ディスプレイ表示	説明
1	 を押した後、右の表示になるまで  を押します。	CPL MTRS	
2	連動させたいトレイの文字。	入力したトレイの文字が表示されます。例えば、トレイ A を連動させます。	
	もしくは		
		A.A.+ .A.+A.+A.	希望のトレイが表示されるまで押しつづけます。
	もしくは		この表示はAトレイには、隣接するモーター0と1は連動しておらず、2が5に、6が7に、8が9に連動していることを意味しています。 メモ：この+とAは0~9のモーター位置を表しています。モーター3と4はどちらも接続されていないか存在していないかです。この場合、空白で置き換えられます。
右の表示になるまで  を押します。			
3	「コントロールパネル」上で、連動または連動を解除したいモーターの対の偶数の番号を押します。		2と5のモーターの連動が解除されます。
4	2	A.A.A.+ .A.+A.+A.	この表示は、モーター2および5がこれで連動が解除されたことを示します。
5		スタンバイメッセージに戻ります。	



時刻を設定する





ステップ	キー操作/入力	ディスプレイ表示	説明
1		TIME HH.MM	「HH.MM」は 24 時表示での時刻です。
2	番号キーを使用して現在の時刻を入力します。	ディスプレイには新しい時刻設定が表示されます。	メモ 9:00 AMが入力する場合、0を先頭に付けて、0900と入力し、9:00 PM は 2100 と入力します。
3		スタンバイメッセージに戻ります。	

曜日を設定する

ステップ	キー操作/入力	ディスプレイ表示	説明
1	を押した後、右の表示になるまで を押します。	@ SMTWTFS	現在設定されている曜日を表す文字が点滅します。
2		キーを押すと、それぞれの文字が点滅していきます。	正しい曜日が点滅したら押すのを止めます。
3		スタンバイメッセージに戻ります。	





日付（日、月、年）を設定する

ステップ	キー操作/入力	ディスプレイ表示	説明
1	 を押した後、右の表示になるまで  を押します。	DD / MM / YY	「DD」は日、「MM」は月、「YY」は年です。
2	現在の月、日、年 を番号キーを使用して入力します。	入力値が表示されます。	例えば、1996年2月22日を入力するには、次のキーを押します。 0、2、2、2、9、6
3		表示の書式が変更されます。	DD / MMとMM / DD の書式が切り換わります。
4		スタンバイメッセージに戻ります。	

販売禁止時刻を設定する



1日に最高4回まで販売禁止することができます。

ステップ	キー操作/入力	ディスプレイ表示	説明
1	 を押した後、右の表示になるまで  を押します。	INHIB ---	販売禁止時刻の設定方法の例については、「時間帯を編集する」をご覧ください。
2		スタンバイメッセージに戻ります。	





無料販売時刻を設定する

1日に最高4回まで無料販売することができます。

ステップ	キー操作/入力	ディスプレイ表示	説明
1	 を押した後、右の表示になるまで  を押します。	FREEV---	無料販売時刻の設定方法の例については、「時間帯を編集する」をご覧ください。
2		スタンバイメッセージに戻ります。	

割引販売時刻を設定する

1日に最高4回まで割引販売することができます。

ステップ	キー操作/入力	ディスプレイ表示	説明
1	 を押した後、右の表示になるまで  を押します。	DISCT---	割引販売時刻の設定方法の例については、「時間帯を編集する」をご覧ください。
2		スタンバイメッセージに戻ります。	



時間帯を編集する

特殊な販売時間帯を1日に最高4回まで選択することができます。



メモ

2つ以上のこれらの時間帯が重なり合っている場合、優先順位の最も高い時間帯が優先され、他は無効になります。この優先順位は次の通りです。

1. 販売禁止
2. 無料販売
3. 割引販売

例えば、「割引販売」の時間帯が「販売禁止」時間帯が終わる前に予定されている場合、「割引販売」はその「販売禁止」時間が終わるまで開始されません。

時間帯の編集手順は、「販売禁止」、「無料販売」、「割引販売」のそれぞれの時間帯の編集でほとんど同じです。「割引販売」の時間帯については一つだけ異なる点があるため、これを例として使用します。「割引販売時刻の設定」手順が終わったばかりであると想定してください。ステップ1はその手順が終わったところです。

ステップ	キー操作/入力	ディスプレイ表示	説明
1		DISCT ---	
2	編集したい時間帯の番号を押します。 (1 を押します。)	1.DISCT ON	例えば、時間帯 1 をセットアップするとします。 この表示は割引販売時間帯 1 がオンであることを意味しています。
	もしくは 	1.DISCT OFF	この表示は割引販売時間帯 1 がオフであることを意味しています。
3		相応に表示が変更されます。	このキーにより時間帯のオン・オフが切り換わります。 メモ 時間帯をオンにする場合、編集の必要があります。ここで時間帯を編集して、その次の時間帯までオフにできます。
4		1.DSCT X	「X」はこの時間の割引率を表します。
5	25	1.DSCT 25	例えば、25% の割引率をセットアップするとします。率は 0%~99% です。これで、この自販機ではそれぞれの価格について 25% の割引率が適用されます。





時間帯を編集する (続き)



ステップ	キー操作/入力	ディスプレイ表示	説明
6		1.STRT X.XX	X.XXは現在設定されている開始時刻です。
7	番号キーを使用して新しい開始時刻を入力します。	開始時刻が表示されます。	開始時刻を 24 時表示で入力します。3:30 PM を入力するには、1530 と入力します。
8		1.STOP X.XX	X.XX は現在設定されている終了時刻です。
	番号キーを使用して新しい終了時刻を入力します。	終了時刻が表示されます。	終了時刻を24時表示で入力します。6:00PM を入力するには、1800と入力します。これで、3:30 PM から始まり、6:00 PMで終了する 25% の割引時間が設定されました。
9		1.@-----	このダッシュは、この時間帯が有効な日を表しています。
10	番号キーにより曜日が有効にされたり無効にされたりします。例えば、「2」、「4」、「6」と押します。	1.@-M-W-F-	1～7の番号キーを押すと、その日のオン/オフが切り換わります。この割引時間帯は月曜、水曜、金曜にのみ有効になります。
11		*-----	このダッシュはこの時間帯に影響を受けるトレーを表しています。
12	文字キーを押すと、影響をうけるトレーが有効になったり、無効になったりします。A、C、E を押します。	*A-C-E---	A、C、E の全てのセレクションがこの時間帯で影響を受けます。
13		*ABCDEFGHIJ	全てのセレクションが影響を受けます。
		*-----	どのセレクションも影響を受けません。
14		1.MESG OFF	どのカスタムメッセージも選択されていません。
		1.MESG X	「X」は、この時間帯用に設定されているカスタムメッセージ番号を表しています。



時間帯を編集する (続き)



ステップ	キー操作/入力	ディスプレイ表示	説明
15	表示させたいメッセージの番号キーを押します。	メッセージが表示されます。	メッセージ番号は 1 から 8 までです。
16			メッセージの編集ができます。「カスタムメッセージを編集する」の手順に従ってください。
17		スタンバイメッセージに戻ります。	

スタンバイメッセージを選択する



ステップ	キー操作/入力	ディスプレイ表示	説明
1	 を押した後、右の表示になるまで  を押します。	STANDBY XX	「XX」は、スタンバイメッセージ用に選択された現在のメッセージ番号を表しています。2 つのダッシュが表示されるときは、工場設定のメッセージが選択されていることを表します。
2	表示させたいメッセージに対応する番号を押します。	そのメッセージが表示されます。	このメッセージがスタンバイメッセージとして表示されます。カスタムメッセージ（工場設定のメッセージではありません）は編集できます。「カスタムメッセージを編集する」を参照してください。
3		スタンバイメッセージに戻ります。	



販売中止メッセージを選択する











ステップ	キー操作/入力	ディスプレイ表示	説明
1	 を押した後、右の表示になるまで  を押します。	<i>SERVICE XX</i>	「XX」は、自販機が使用中止のときの表示用に選択された現在のメッセージ番号を表しています。2つのダッシュが表示される場合は、工場設定のメッセージが選択されていることを表します。
2	表示させたいメッセージに対応する番号を押します。	そのメッセージが表示されます。	このメッセージが表示されます。カスタムメッセージ（工場設定のメッセージではありません）は編集できます。「カスタムメッセージを編集する」を参照してください。
3		スタンバイメッセージに戻ります。	

無料販売メッセージを選択する

ステップ	キー操作/入力	ディスプレイ表示	説明
1	 を押した後、右の表示になるまで  を押します。	<i>FREEVEND XX</i>	「XX」は、自販機が無料販売モードのときの表示用に選択された現在のメッセージ番号を表しています。2つのダッシュが表示される場合は、工場設定のメッセージが選択されていることを表します。
2	表示させたいメッセージに対応する番号を押します。	そのメッセージが表示されます。	このメッセージがスタンバイメッセージとして表示されます。カスタムメッセージ（工場設定のメッセージではありません）は編集できます。「カスタムメッセージを編集する」を参照してください。
3		スタンバイメッセージに戻ります。	





カスタムメッセージを編集する

ステップ	キー操作/入力	ディスプレイ表示	説明
1	 を押した後、右の表示になるまで  を押します。	EDIT MSG'S	
2	編集したいメッセージの番号を入力します。	MESSAGE X	Xは押したメッセージ番号を表します。
3		メッセージテキストが、最初の文字が点滅して表示されます。	
4	 と 	次の（または前の）文字が点滅します。	変更したい文字が点滅したところで止めます。
5	文字キーを使用して、新しい文字を入力するか、  と  を使用します。	点滅している文字が入力した文字に変更されます。	入力したい文字がキーボードにない場合、[F1] と [F2] キーを使用して文字セットをステップ移動します。次頁の文字セットを参照してください。
6		メッセージがスクロール（移動）を始めます。	いつでもこのキーを押して、メッセージ全体をディスプレイを横切ってスクロールさせることができます。スクロールを中止するには、  を押してください。
7		スタンバイメッセージに戻ります。	

ショートカット

キーボード上にない文字を入力するのに、文字セット全体をステップする代わりに、入力する文字に近い文字を入力してから、ステップします。例：「L」を入力する場合、

まず  を押し、 を6回押します。

「L」が表示されるはずですが。



メッセージの終わりの文字

これはメッセージ中でもっとも重要な文字です。なぜなら、この文字により自販機にメッセージの終わりがどこであるかが知らされるからです。この文字を使用しないと、メッセージの後にゼロが続けて表示されます。この文字は、文字セット、またはダイレクトキーエントリのどちらかから選択することができます。



メッセージを入力する

コントロールパネルのほとんどのキーには特別な目的があり、次のようにメッセージの作成および編集の手助けとなります。

1 点滅している文字の位置に「R」を挿入します。

2 点滅している文字の位置にスペースを挿入します。

4 点滅している文字の位置に「S」を挿入します。

5 現在の文字を削除し、スペースを詰めます。

7 点滅している文字の位置に「T」を挿入します。

8 点滅している文字の左側の文字を繰り返します。

現在の文字を削除し、スペースを空けます。

9 メッセージの終わりを意味する、特殊な「メッセージの終わり」文字を入力します。

EDIT 一度に 10 文字（1画面）のメッセージを「呼び出し」ます。

メッセージの中の現在の文字の次および前の文字を、一度に 1 文字ずつステップ移動します。

3 **6** 文字リストの次および前の文字を、一度に 1 文字ずつステップ移動します。



文字セット

0	A	K	U	(
1	B	L	V)
2	C	M	W	#
3	D	N	X	*
4	E	O	Y	+
5	F	P	Z	-
6	G	Q	(SPACE)	/
7	H	R	-	.
8	I	S	\$	<
9	J	T	'	=

これはメッセージの終わり文字です。







自販機全体を一つの価格に設定する

ステップ	キー操作/入力	ディスプレイ表示	説明
1		** 250. 25.	この表示は自販機内に設定されている最高価格および最低価格を示しています。この例では、最高価格は 250 で最低価格は 25 です。
2		** XX.	
3	番号キーを使用して価格を入力します。	新しい価格が表示されます。	自販機内の全てのセレクションが同一の価格に設定されます。
4		スタンバイメッセージに戻ります。	





トレイ上の全てのセレクションを一つの価格に設定する



ステップ	キー操作/入力	ディスプレイ表示	説明
1		** 250. 25.	この表示は自販機内に設定されている最高価格および最低価格を示しています。この例では、最高価格は 250 で最低価格は 25 です。
2	価格設定したいトレイに対応する文字キー (A~J) を押します。B を押します。	B* XXX. YY.	この表示は B トレイに対して設定された最高 (X.XX) および最低 (YY) の価格を示しています。
3		B* XXX.	
4	番号キーを使用して価格を入力します。	新しい価格が表示されます。	トレイ内の全てのセレクションが同一の価格に設定されます。
5	別の文字キーを押すか、  を押して別のトレイの価格設定をします。		次のトレイについてもステップ 2~4 を繰り返します。
6		スタンバイメッセージに戻ります。	



個別のセレクションの価格を設定する

ステップ	キー操作/入力	ディスプレイ表示	説明
1		** 250. 25.	この表示は自販機内に設定されている最高価格および最低価格を示しています。この例では、最高価格は 250 で最低価格は 25 です。
2	価格設定するセレクションの文字キーを押します (例: B1) B1を押します。	B1 XXX.YY.	この表示は B1 のセレクションに現在設定されている価格を示します。
3	番号キーを使用して価格を入力します。	新しい価格が表示されます。	これでこのセレクションは価格設定されました。
4	別の文字キーを押すか、  を押して別のセレクションの価格設定をします。		次のトレーについてもステップ 2~3 を繰り返します。
5		スタンバイメッセージに戻ります。	





リセット不可の売上げおよび販売数データを表示する

ステップ	キー操作/入力	ディスプレイ表示	説明
1		MR\$ XXX.	「XXX.」は自販機での全ての売上げの合計を示す数値です。これはランニング合計でリセットできません。
2		MR X	「X」はこの自販機での合計販売数です。これはランニング合計でリセットできません。
3		スタンバイメッセージに戻ります。	





データを異なる3つの方法で表示する



有料の売上げおよび販売数は、自販機全体、トレー別、個別セクション別の異なった 3 つの方法で表示できます。データアイテムの最初の画面には、自販機合計が表示されます。

- ・ トレー別にデータを表示する場合、確認したいトレーの文字を押します。その後は  および  を押すことで、使用中のトレーをすべて確認することができます。
- ・ 個別のセクション別にデータを表示する場合、確認したいセクションの文字と番号を押します。その後は  および  を押すことで、使用中のセクションをすべて確認することができます。

有料の売上げ合計を表示する



ステップ	キー操作/入力	ディスプレイ表示	説明
1	 を押した後、右の表示になるまで  を押します。	**\$ XXX.	「XXX.」は自販機での有料の売上げの合計を示す数値です（懸賞や無料販売のような有料以外の売上のものです）。これは最後にクリアしてからの合計です。 希望に応じて、トレー別、個別セクション別のデータを表示することができます。
2		スタンバイメッセージに戻ります。	

有料の販売数合計を表示する





ステップ	キー操作/入力	ディスプレイ表示	説明
1	 を押した後、右の表示になるまで  を押します。	** XX	「XX」は自販機の有料の合計販売数を示す数値です。 希望に応じて、トレー別、個別セクション別のデータを表示することができます。
2		スタンバイメッセージに戻ります。	



リセット可能な全てのデータをクリアする



ステップ	キー操作/入力	ディスプレイ表示	説明
1		NR\$ XXX.	これはランニング合計で、リセットできません。
2	 を押したまま保持します。	CLEARING が瞬間的に表示され、FINISHED に変わります。	ビープ音が 2 回聞こえると、全てのデータはクリアされます。
3		スタンバイメッセージに戻ります。	

有料の売上げデータのみをクリアする





ステップ	キー操作/入力	ディスプレイ表示	説明
1	 を押した後、右の表示になるまで  を押します。	***\$ XXX	「XXX.」は自販機での有料の売上げの合計を示す数値です（懸賞や無料販売のような有料以外の売上のものです）。これは最後にクリアしてからの合計です。
2	 を押したまま保持します。	CLEARING が瞬間的に表示され、FINISHED に変わります。	ビープ音が 2 回聞こえると、全てのデータはクリアされます。
3		スタンバイメッセージに戻ります。	



キャッシュボックス内にある金額を表示する（ゼロの場合は表示されません）







ステップ	キー操作/入力	ディスプレイ表示	説明
1	 を押した後、右の表示になるまで  を押します。	CBX XXX.	「XXX.」はキャッシュボックス内にある金額です。
2		スタンバイメッセージに戻ります。	

ビル・バリ内にある金額を表示する（ゼロの場合は表示されません）







ステップ	キー操作/入力	ディスプレイ表示	説明
1	 を押した後、右の表示になるまで  を押します。	DBV XXX.	「XXX.」は紙幣スタッカー内にある金額です。
2		\$ 20	これはスタッカー内にある紙幣の数量を示します。この表示は20枚の紙幣があることを示しています。
3		スタンバイメッセージに戻ります。	



時間帯ごとの無料販売売上げを表示する（ゼロの場合は表示されません）





ステップ	キー操作/入力	ディスプレイ表示	説明
1	 を押した後、 右の表示に なるまで  を押します。	-0\$ XXX.	
2	 を押した後、 右の表示に なるまで  を押します。	1.FRV 000.	これは無料販売時間帯 1 での合計売上げです。
3		次の時間帯での合計が表示されます。	このキーを続けて押して、全ての時間帯を表示してください。
4		スタンバイメッセージに戻ります。	

時間帯ごとの割引販売売上げを表示する（ゼロの場合は表示されません）





ステップ	キー操作/入力	ディスプレイ表示	説明
1	 を押した後、 右の表示に なるまで  を押します。	**\$ XXX.	
2	 を押した後、 右の表示に なるまで  を押します。	1.DSC 000.	これは割引販売時間帯 1 での合計売上げです。
3		次の時間帯での合計が表示されます。	このキーを続けて押して、全ての時間帯を表示してください。
4		スタンバイメッセージに戻ります。	



無料販売を表示する（ゼロの場合は表示されません）



ステップ	キー操作/入力	ディスプレイ表示	説明
1	 を押した後、右の表示になるまで  を押します。	-0\$ XXX.	
2	 を押した後、右の表示になるまで  を押します。	1.FRIV XXX.	「XXX.」は自販機全体での無料販売の合計です。
3		スタンバイメッセージに戻ります。	

懸賞を表示する（ゼロの場合は表示されません）



ステップ	キー操作/入力	ディスプレイ表示	説明
1	 を押した後、右の表示になるまで  を押します。	-0\$ XXX.	
2	 を押した後、右の表示になるまで  を押します。	1.WIN XXX.	「XXX.」は自販機全体での懸賞の合計です。
3		スタンバイメッセージに戻ります。	





有料でない売上げ合計を表示する（ゼロの場合は表示されません）

ステップ	キー操作/入力	ディスプレイ表示	説明
1	 を押した後、右の表示になるまで  を押します。	_0\$XXX.	「XXX.」は、自販機全体での有料でない（無料販売、懸賞販売、100%割引、ゼロ価格販売）売上げ合計です。 希望に応じて、トレー別、個別のセレクション別にデータを表示できます。
2		スタンバイメッセージに戻ります。	

有料でない販売数合計を表示する（ゼロの場合は表示されません）





ステップ	キー操作/入力	ディスプレイ表示	説明
1	 を押した後、右の表示になるまで  を押します。	_0XX	「XX」は、自販機全体での有料でない販売数合計です。 希望に応じて、トレー別、個別のセレクション別にデータを表示できます。
2		スタンバイメッセージに戻ります。	

テスト販売数を表示する（ゼロの場合は表示されません）





ステップ	キー操作/入力	ディスプレイ表示	説明
1	 を押した後、右の表示になるまで  を押します。	TST X	「X」はテスト販売の数です。 希望に応じて、トレー別、個別のセレクション別にデータを表示できます。
2		スタンバイメッセージに戻ります。	



ドアの開閉状況を表示する





ステップ	キー操作/入力	ディスプレイ表示	説明
1	 を押した後、右の表示になるまで  を押します。	TIME DATA	
2		MAIN.1 237M 01/30 10.13 (ディスプレイを横切ってスクロールします)	この例では、メイン（自販機の）ドアが開いていた最新の時間帯を示しています(1)。自販機は 237 分間開いていて、1月30日 (01/30) の10:13 AM (10.13) に開かれました。
3		他の時間帯についてのデータがディスプレイを横切ってスクロールします。	このデータは存在する場合にのみ表示されます。キーを続けて押して、他にデータがあるかを確認してください。
4		スタンバイメッセージに戻ります。	

衛生管理の作動状況を表示する





ステップ	キー操作/入力	ディスプレイ表示	説明
1	 を押した後、右の表示になるまで  を押します。	TIME DATA	
2	 を右が表示されるまで押します。	HEALTH OFF 01/30 14.09 MAX. 69° F (ディスプレイを横切ってスクロールします)	この例は、衛生管理タイマーが1月30日 (01/30) の 2:09 PM (14.09) にオフになり、最高温度が 69° F に到達したことを示しています。 メモ 温度表示機能で摂氏を選択した場合、温度表示単位は° C となります。
3		スタンバイメッセージに戻ります。	



最近の停電を表示する





ステップ	キー操作/入力	ディスプレイ表示	説明
1	 を押した後、 右の表示になるまで  を押します。	TIME DATA	
2	 を右が表示される まで押します。	LAST POWER 01/30 13.51 FOR 00. 0.23 (ディスプレイを横切って スクロールします)	この例は、この自販機での最後の停電は、 1月30日 (01/30) の1:51 PM (13.51) に 0日、0時間、23分間 (00.0.23) であった ことを示しています。
3		スタンバイメッセージに戻ります。	

最長の停電を表示する





ステップ	キー操作/入力	ディスプレイ表示	説明
1	 を押した後、 右の表示になるまで  を押します。	TIME DATA	
2	 を右が表示される まで押します。	LONGS.T POWER 01/30 10.58 FOR 00. 2.47 (ディスプレイを横切って スクロールします)	この例は、この自販機での最長の停電は、 1月30日 (01/30) の10:58 AM (10.58) に 0日、2時間、47分間 (00.2.47) であった ことを示しています。
3		スタンバイメッセージに戻ります。	







全てのデータを最後にクリアした日時を表示する

ステップ	キー操作/入力	ディスプレイ表示	説明
1	 を押した後、右の表示になるまで  を押します。	TIME DATA	
2	 を右が表示されるまで押します。	FULL CLEAR 01/30 8.58 (ディスプレイを横切ってスクロールします)	この例は、最後にリセット可能な売上データが完全にクリアされたのは、1月30日 (01/30) の 8:58 AM (8.58) であったことを示しています。
3		スタンバイメッセージに戻ります。	

時刻を最後に設定した日時を表示する





ステップ	キー操作/入力	ディスプレイ表示	説明
1	 を押した後、右の表示になるまで  を押します。	TIME DATA	
2	 を右が表示されるまで押します。	TIME SET 01/30 9.15 (ディスプレイを横切ってスクロールします)	この例は、最後に時刻や日付が設定されたのは、1月30日 (01/30) の 9:15 AM (9.15) であったことを示しています。
3		スタンバイメッセージに戻ります。	

価格を最後に設定した日時を表示する



ステップ	キー操作/入力	ディスプレイ表示	説明
1	 を押した後、右の表示になるまで  を押します。	TIME DATA	
2	 を右が表示されるまで押します。	PRICE SET 01/30 9.42 (ディスプレイを横切ってスクロールします)	この例は、最後に価格設定されたのは、1月30日 (01/30) の 9:42 AM (9.42) であったことを示しています。
3		スタンバイメッセージに戻ります。	



自販機のID番号を表示する





ステップ	キー操作/入力	ディスプレイ表示	説明
1	 を押した後、  または  を右の表示になるまで押します。	I.D. XXXXXX	Xは 6 桁の自販機の ID 番号を示しています。 スーパーバイザーコードが予め入力されている場合、自販機の ID 番号は編集できません。
2		スタンバイメッセージに戻ります。	

販売セレクションのテストおよび投入金額を確認する





ステップ	キー操作/入力	ディスプレイ表示	説明
1		TEST.00	これで、セレクションのテスト販売ができます。自販機にお金を投入すると、ディスプレイのゼロが投入金額と置き換わります。そのアイテムが販売された後、お金は返却されます。 メモ 「テスト販売」モードのままドアを閉じた場合、もう一回テスト販売することができます。
2		スタンバイメッセージに戻ります。	



ディスプレイをテストする



ステップ	キー操作/入力	ディスプレイ表示	説明
1	 を押した後、右の表示になるまで  を押します。	DISPLAY TEST	
2		全ての表示セグメントが点灯します。	
3		表示セグメントは点灯しません。	
4	コントロールパネルで任意のキーを押します。	全ての表示セグメントに押した番号が表示されます。	
5		スタンバイメッセージに戻ります。	

モーターをテストする

ステップ	キー操作/入力	ディスプレイ表示	説明
1	 を押した後、右の表示になるまで  を押します。	TEST MTRS	
2			全てのスナックモーターが一回だけ作動します。
3			基準位置にないものや詰まっているモーターだけが作動します。モーターの作動後、詰まっていたり、基準位置にないモーターがまだ残っている場合、エラーメッセージが表示されます。
4		スタンバイメッセージに戻ります。	



データをPDCDにダウンロードする

ステップ	キー操作/入力	ディスプレイ表示	説明
1	ポータブルデータ収集デバイス (PDCD) を操作説明に沿って接続します。		
2			データが PDCD にダウンロードされます。 メモ 「プリンタまたは DEX オプションを設定する」で選択した設定によっては、ダウンロード終了後にデータがクリアされます。
3		スタンバイメッセージに戻ります。	



診断メッセージを表示する

ステップ	キー操作/入力	ディスプレイ表示	説明
1			不良か何かがある場合、このディスプレイには下記の診断メッセージのいずれかが表示されます。
2		その次のメッセージがある場合、表示されます。	
3		スタンバイメッセージに戻ります。	

- [CHECKDBV] 紙幣識別装置によりエラーが報告されています。— 自販機は運転されません。スタッカーを空にする、詰まりをクリアするなどしてください。
- [CHK CONFIG] [PRODUCT CONFIG] の値が範囲外で、基準値にセットされました。— 全ての [PRODUCT CONFIG] をチェックしてください。
- [CHK PRICE] 価格エラーが検出され、最高値に変更されました。— 価格をチェックしてください。
- [DBV COMM] 紙幣識別装置の通信が不完全です。— ハーネスをチェックしてください。
- [DBV JAM] 紙幣が受取りバス内で詰まっています。エラーが修正されるまで、ユニットは無効となります。受取りバス内に詰まっている紙幣を取り除きます。自販機の電源をオフにした後、オンにします。
- [DBV MOTOR] モーターのどれかが故障しています。エラーが修正されるまで、ユニットは無効になります。受取りバス内に紙幣が詰まっていないかチェックします。紙幣が詰まっていなければ紙幣識別装置を交換します。自販機の電源をオフにした後、オンにします。
- [DBV ROM] ROM チェックサムが不良です。エラーが修正されるまで、ユニットは無効になります。紙幣識別装置を交換します。
- [DBV SENSOR] 紙幣識別装置の中のセンサーがどれか故障しています。エラーが修正されるまで、ユニットは無効になります。受取りバス内に紙幣が詰まっていないかチェックします。紙幣が詰まっていなければ紙幣識別装置を交換します。自販機の電源をオフにした後、オンにします。
- [DBV STACKR] スタッカーが開いているか、外れています。エラーが修正されるまで、ユニットは無効になります。スタッカーを正しく取り付けてください。
- [DEBIT CARD] カード読み取り装置によりエラーが報告されています。— [DEBIT ONLY] 用に構成されている場合、自販機は運転されません。
- [ERRA B C] (など) トレーA、B、C (など) にエラーがあります。モーターが詰まっていたり、基準位置になかったり、連動エラーが存在していることが考えられます。
- [HEALTH OFF] 衛生管理温度エラー (MAX. xx°F) のため、現在使用中止です。自販機は運転されません。
- [KEYPAD XY] キーx、y が動かなくなっています。
- [MECH.ACCEPT] コインメカニズムのアクセプタ部分のプラグがコインメカニズム本体から外れています。ケーブルを接続して、自販機の電源をオフにした後、オンにします。
- [MECH.ACP.JAM] 硬貨がアクセプタ部分で詰まっています。コインメカニズムのその位置に詰まりがないかチェックします。硬貨を挿入して、自販機の電源をオフにした後、オンにします。
- [MECH COMM] コインメカニズムの通信が不完全です。— ハーネスをチェックしてください。
- [MECH.PAY.JAM] 1個以上の硬貨チューブが詰まっています。詰まりがクリアされるまで、各チューブから硬貨を払い出してください。
- [MECH ROM] コインメカニズムを交換してください。



[MECH.SENSOR]

コインメカニズムによりチューブセンサーの不良が報告されています。メカニズムを交換してください。

[NOERRORS]

次のどのエラーも検出されません。

[NO MECH]

コインメカニズムが検出されません。-コインメカニズム用に構成されている場合、自販機は運転されません。

[RAM ERROR]

RAM が初期化されていないか、現在ロードされているソフトウェアとの互換性がありません。このメッセージが表示された場合、次の手順に従って RAM を初期化してください。

メモ：RAM を初期化すると、データおよびドリンク設定値が全て消去されます。続行する前に、この情報を書き留めておいてください。



を押してピープ音が2回鳴るまで保持すると、ディスプレイに

[FINISHED] が表示されます。

[ROM ERROR]

プログラミング用の EPROM 内にエラーがあります。自販機は運転されません。

[TEMP RANGE]

温度センサーが範囲外です。

[TEMP REF]

メイン PCB 上の温度基準値の読み取りができません。

[TEMP SENSE]

温度センサーの読み取りができません。

無料販売オプションを設定する

ステップ	キー操作/入力	ディスプレイ表示	説明
1		FREE OFF	通常の販売モードです。無料販売のアイテムはありません。キースイッチ入力を閉じると、自販機は販売中止となります。
		FREE ALL	全てのアイテムが無料販売中です。投入金額のディスプレイに次のように表示されます。 NO MONEY REQUIRED キースイッチを閉じると、自販機は販売中止となります。
		FREE W/KEY	キースイッチ入力を閉じている間、全てのアイテムは無料販売になります。キースイッチ入力を開いている時には、通常の現金販売がサポートされます。
		FREE ONCE	キースイッチ入力が閉じると、その次のアイテムだけが無料販売となります。コインメカニズムのエラーは無視されます。この状態は、カードやトークンシステム用に設計されており、トークン1個につき、1つのアイテムが販売されます。通常の現金販売もサポートされます。
2		各種オプションが表示されます。	希望するオプションが表示されたら押すのを止めます。
3		スタンバイメッセージに戻ります。	